

TP-206A-CF-H1141-L350

Snímání teploty – čidlo

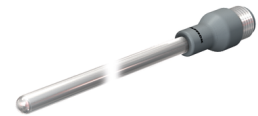
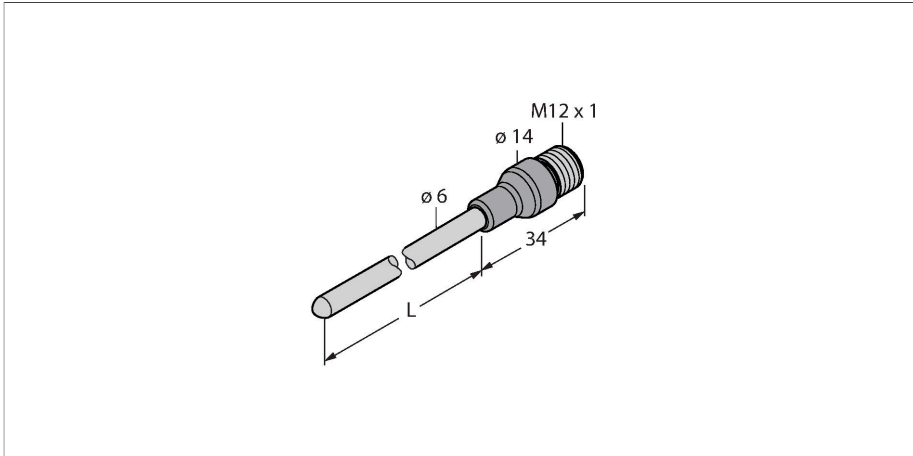

Technické údaje

Typ	TP-206A-CF-H1141-L350
ID č.	9910609
Teplotní rozsah	
Měřicí rozsah	-50...500 °C
Měřicí rozsah	-58...932 °F
Přesnost	0,15 °C + 0,002 • t (-30...300°C)
Měřicí prvek	měřicí prvek Pt100, DIN EN 60751, třída A, připojení: 4drátové zapojení
Vlastní ohřev	0.4 K/mW při 0°C
Čas odezvy	t _{0,5} = 6 s/ t _{0,9} = 15 s ve vodě při 0,2 m/s
Hloubka ponoření (L)	350 mm
Odolnost vůči tlaku	100 bar
Materiál pouzdra	nerez ocel, 1.4404 (316L)
Procesní připojení	samořezné šroubení, jímka nebo pro přímá montáž
Elektrické připojení	konektor, M12 x 1
Stupeň krytí	IP67
Okolní teplota	-40... +120 °C
Skladovací teplota	-40... +85 °C
Testy / certifikáty	
Číslo certifikátu UL	E345414
Referenční podmínky dle IEC 61298-1	
Teplota	15... +25 °C
Tlak vzduchu	860...1060 hPa abs.
Vlhkost vzduchu	45...75 % rel.
Pomocná energie	24 VDC
MTTF	2283 let dle SN 29500 (Ed. 99) 20°C

Vlastnosti

- Pt100 měřicí prvek dle DIN EN 60751
- odolnost vůči vibracím a rázům
- lze připojit na TS, TTM, IM34, BL20, BL67
- max. teplota konektoru: 120°C
- Typ připojení: 4drátové zapojení

Schéma zapojení

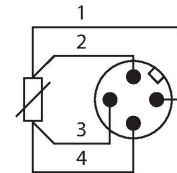

Funkční princip

Odporové teploměry nacházejí uplatnění při snímání a kontrole teplot při optimalizaci a řízení procesů.

Typickým použitím jsou např. aplikace ve strojírenském průmyslu nebo v procesní automatizaci.

Klíčovým prvkem snímače je teplotně proměnný odpor.

Technické údaje

Typ	TP-206A-CF-H1141-L350
ID č.	9910609
Teplotní rozsah	
Měřicí rozsah	-50...500 °C
Měřicí rozsah	-58...932 °F
Přesnost	0,15 °C + 0,002 • t (-30...300°C)
Vlastní ohřev	0.4 K/mW při 0°C
Měřicí prvek	měřicí prvek Pt100, DIN EN 60751, třída A, připojení: 4drátové zapojení
Čas odezvy	t _{0,5} = 6 s/ t _{0,9} = 15 s ve vodě při 0,2 m/s
Hloubka ponoření (L)	350 mm
Stupeň a třída krytí	IP67
Okolní podmínky	
Okolní teplota	-40... +120 °C
Skladovací teplota	-40... +85 °C
Mechanické údaje	
Materiál pouzdra	nerez ocel, 1.4404 (316L)
Materiál senzoru	nerez ocel, 1.4404 (AISI 316L)
Procesní připojení	samořezné šroubení, jímka nebo pro přímá montáž
Odolnost vůči tlaku	100 bar
Elektrické připojení	konektor, M12 x 1
Referenční podmínky dle IEC 61298-1	
Teplota	15... +25 °C
Tlak vzduchu	860...1060 hPa abs.
Vlhkost vzduchu	45...75 % rel.
Pomocná energie	24 VDC
Testy / certifikáty	
Certifikáty	cULus
Číslo certifikátu UL	E345414
MTTF	2283 let dle SN 29500 (Ed. 99) 20°C

Příslušenství

CF-M-6-G1/4-A4

9910483

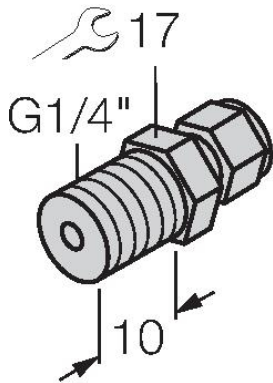

Svěrací šroubení pro přímou montáž teplotních senzorů; průměr senzoru 6 mm; procesní připojení vnější závit G1/4"

CF-M-6-N1/4-A4

9910484

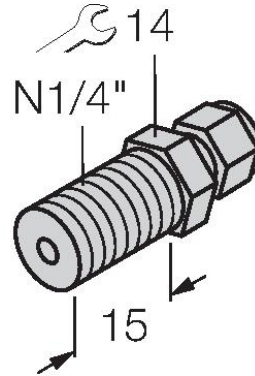

Svěrací šroubení pro přímou montáž teplotních senzorů; průměr senzoru 6 mm; procesní připojení vnější závit 1/4" NPT

CF-M-6-M18-A4

9910525

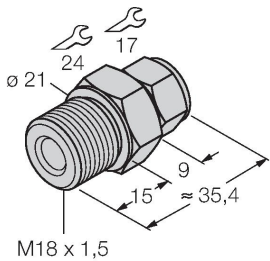

Svěrací šroubení pro přímou montáž teplotních senzorů; průměr senzoru 6 mm; procesní připojení vnější závit M18x1

CF-M-6-N1/2-A4

9910529

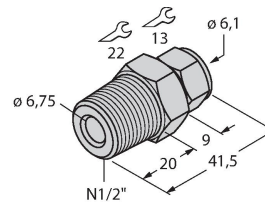

Svěrací šroubení pro přímou montáž teplotních senzorů; průměr senzoru 6 mm; procesní připojení vnější závit 1/2" NPT

CF-M-6-G1/2-A4

9910530

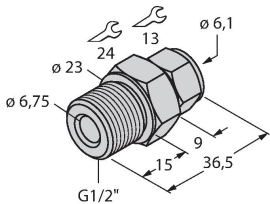

Svěrací šroubení pro přímou montáž teplotních senzorů; průměr senzoru 6 mm; procesní připojení vnější závit G1/2"

Příslušenství

Rozměrový náčrtek

Typ

ID č.

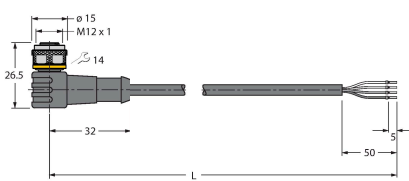

WKC4.4T-2/TEL

6625025

Připojovací kabel, zásuvka M12 úhlová 4pinová, délka kabelu: 2 m, materiál kabelu: černé PVC; cULus certifikát; k dispozici i jiné délky kabelu a provedení, viz www.turck.cz

RKC4.4T-2/TEL

6625013

Připojovací kabel, zásuvka M12 přímá 4pinová, délka kabelu: 2 m, materiál kabelu: černé PVC; cULus certifikát; k dispozici i jiné délky kabelu a provedení, viz www.turck.cz

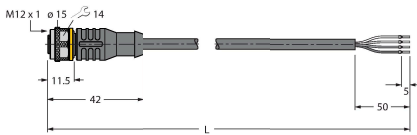
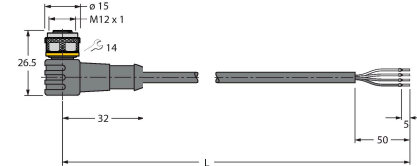

Rozměrový náčrtek	Typ	ID č.	
	RKC4.4T-2/TXL	6625503	Připojovací kabel, zásuvka M12 přímá 4pinová, délka kabelu: 2 m, materiál kabelu: černý PUR; cULus certifikát; k dispozici i jiné délky kabelu a provedení, viz www.turck.cz
	WKC4.4T-2/TXL	6625515	Připojovací kabel, zásuvka M12 úhlová 4pinová, délka kabelu: 2 m, materiál kabelu: černý PUR; cULus certifikát; k dispozici i jiné délky kabelu a provedení, viz www.turck.cz