

CODESYS 3 Programmierbares Gateway für das BL67 I/O-System

Multiprotokoll Ethernet-Gateway für PROFINET, EtherNet/IP und Modbus TCP mit WebVisu Lizenz

BL67-PG-EN-V3-WV

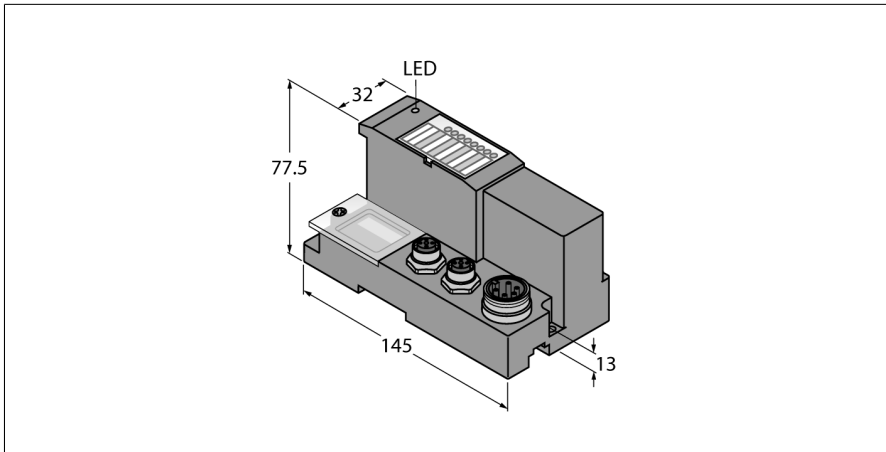

- CODESYS V3 PLC Runtime
- CODESYS WebVisu Lizenz
- CODESYS OPC-UA Server / Client
- IIoT-Gateway für die Turck Cloud
- PROFINET Device
- EtherNet/IP™ Device
- Modbus TCP Master / Slave
- Schutzart IP67
- LEDs zur Anzeige von PLC Status, Versorgungsspannung, Sammel- und Busfehlern
- 2x M12 Ethernet, 4-pol. D-kodiert
- Switched oder Dual-MAC-Mode
- 10 Mbps / 100 Mbps
- 5-poliger 7/8"-Steckverbinder zur Spannungsversorgung

Typ	BL67-PG-EN-V3-WV
Ident-No.	100000041

Versorgungsspannung	24 VDC
Systemversorgung	24 VDC / 5 VDC
Feldversorgung	24 VDC
Zulässiger Bereich	18...30 VDC
Nennstrom aus Modulbus	≤ 100 mA
max. Sensorversorgung I_{sens}	4 A elektronisch kurzschlussbegrenzt
max. Laststrom I_L	10 A
Max. Feldversorgungsstrom	10 A
Max. Systemversorgungsstrom	1.2 A
Anschlussstechnik Spannungsversorgung	5-poliger 7/8"-Stecker

Funktionsprinzip







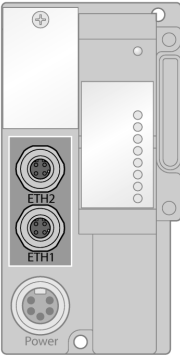

Die programmierbaren BL67 Gateways können als eigenständige SPS oder im Netzwerkverbund als dezentrale SPS zur schnellen Signalvorverarbeitung eingesetzt werden.

BL67 Gateways stellen den Kopf einer BL67-Station dar. Die BL67-Elektronikmodule kommunizieren über den internen Modulbus mit dem Gateway und können unabhängig vom Feldbusprotokoll projektiert werden.

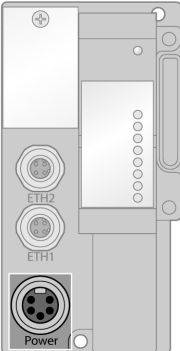
Übertragungsrate Feldbus	10/100 Mbit/s, Halb-/Voll-Duplex, Auto Negotiation, Auto Crossing
Adressierung Feldbus	Drehschalter, PGM, DHCP
Anschlussstechnik Feldbus	2 x M12, 4-polig, D-codiert

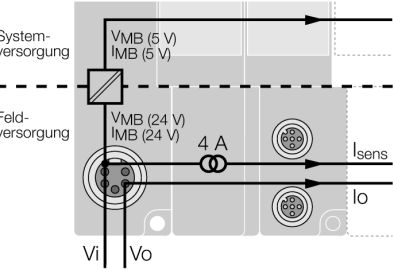
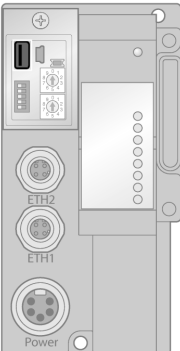
SPS Daten	
Programmierung	CODESYS V3
Freigegeben für CODESYS Version	V 3.5.8.10
Programmiersprachen	IEC 61131-3 (AWL, KOP, FUP, AS, ST)
Applikationstasks	5
Programmierschnittstelle	Ethernet, USB
Prozessor	ARM, 32 Bit
Zykluszeit	< 1ms für 1000 AWL- Befehle (ohne E/A-Zyklus)
Echtzeituhr	ja
Programmspeicher	1024 kByte
Datenspeicher	512 kByte
Eingangsdaten	4 kByte
Ausgangsdaten	4 kByte
Remanentspeicher	16 kByte

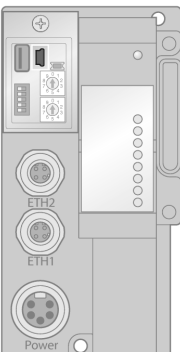
Webserver	192.168.1.254 (Default)
Serviceschnittstelle	Ethernet, Mini USB
Modbus TCP	
Adressierung	Static IP, DHCP
Unterstützte Function Codes	FC1, FC2, FC3, FC4, FC5, FC6, FC15, FC16, FC23
Anzahl Eingangsdaten (PAE)	max. 1024 Register
Input Register Startadresse	0 (0x0000 hex)
Anzahl Ausgangsdaten (PAA)	max. 1024 Register
Output Register Startadresse	0 (0x0000 hex)
EtherNet/IP	
Adressierung	gemäß EtherNet/IP-Spezifikation
Device Level Ring (DLR)	nicht unterstützt
Anzahl Eingangsdaten (PAE)	248 INT
Anzahl Ausgangsdaten (PAA)	248 INT
PROFINET	
Adressierung	DCP
Konformitätsklasse	B (RT)
MinCycleTime	1 ms
Diagnose	gemäß PROFINET Alarm Handling
Topologie Erkennung	unterstützt
Automatische Adressierung	unterstützt
Media Redundancy Protocol (MRP)	nicht unterstützt
Anzahl Eingangsdaten (PAE)	max. 512 BYTE
Anzahl Ausgangsdaten (PAA)	max. 512 BYTE
Abmessungen (B x L x H)	
Abmessungen (B x L x H)	74 x 145 x 77.5 mm
Umgebungstemperatur	-25...+70 °C
Funktionseinschränkung Betriebstemperatur	
> 55 °C in bewegter Luft (Ventilation)	Derating: Max. Feldversorgungsstrom = 5 A
> 55 °C in ruhender Umgebungsluft	Derating: Max. Feldversorgungsstrom = 5 A
Lagertemperatur	-40...+85 °C
Relative Feuchte	15...95 % (innen), Level RH-2, keine Kondensation (bei 45 °C Lagerung)
Schwingungsprüfung	
gemäß EN 61131	
- bis 5 g (bei 10 bis 150 Hz)	Bei Montage auf Tragschiene ungelocht nach EN 60715, mit Endwinkeln
- bis 20 g (bei 10 bis 150 Hz)	Bei Festmontage auf Trägerplatte oder Maschinenkörper. Dabei min. jedes zweite Modul mit je zwei Schrauben befestigen
Schockprüfung	gemäß IEC 60068-2-27
Kipfallen und Umstürzen	gemäß IEC 68-2-31 und freier Fall nach IEC 68-2-32
Elektromagnetische Verträglichkeit	gemäß EN 61131-2
Schutzart	IP67
MTTF	116 Jahre nach SN 29500 (Ed. 99) 20 °C
Hutschienenmontage	Ja, Achtung: Position ist nicht mittig
Direktmontage	zwei Montagelöcher, Ø 6 mm
Im Lieferumfang enthalten	
Im Lieferumfang enthalten	1 x Abschlussplatte BL67

	<p>Ethernet</p> <p>Die M12-D kodierten Ethernet Ports dienen als Schnittstelle zur Programmierung, Konfiguration und Feldbuskommunikation. Das Gateway kann als Slave an SPSen oder PC basierten Systemen mit PROFINET, EtherNet/IP™ oder Modbus TCP Master sowie mit Treibersoftware betrieben werden.</p> <p>Ethernetleitung (Beispiel): M12 – M12: RSSD-RSSD-441-2M/S2174 (Ident-Nr. 6914218) M12 – RJ45: RSSD-RJ45-441-2M/S2174 (Ident-Nr. 6915781)</p>	<p>Pinbelegung</p>  <ul style="list-style-type: none"> 1 = YE (TX +) 2 = WH (RX +) 3 = OG (TX -) 4 = BU (RX -)
	<p>Spannungsversorgung</p> <p>Das BL67 System wird zweikreisig mit Spannung versorgt.</p> <p>Systemversorgung V_i V_i ist für die interne Systemversorgung auf dem Rückwandbus ($V_{MB(V)}$) und die auf 4A kurzschlussbegrenzte Sensorversorgung (V_{sens}).</p> <p>Lastspannung V_o V_o dient zur Versorgung der Ausgänge und darf max. 10A betragen.</p> <p>Spannungsversorgungsleitung (Beispiel): 7/8" – 7/8": RKM52-2-RSM52 (Identnummer: 6914150) 7/8" – offen: RKM52-2M (Identnummer: 6604711)</p>	<p>Pinbelegung</p>  <ul style="list-style-type: none"> 1 = GND 2 = GND 3 = PE 4 = V_i 5 = V_o <p>Spannungsversorgung</p> 
	<p>USB Host Port</p> <p>An den USB Host Port können Speichermedien angeschlossen werden, bitte beachten Sie hierzu die Hinweise im Benutzerhandbuch.</p>	<p>Pinbelegung</p>  <ul style="list-style-type: none"> 1 = 5 VDC 2 = D - 3 = D + 4 = GND
	<p>USB Device Port</p> <p>Der USB Device Port kann als Programmier- und Serviceschnittstelle genutzt werden.</p>	<p>Pinbelegung</p>  <ul style="list-style-type: none"> 1 = 5 VDC 2 = D - 3 = D + 4 = n.c. 5 = GND

Funktionszubehör

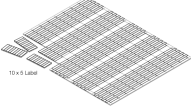
Typ	Ident-Nr.		Maßbild
BL67-LABEL-DIN-A4-50STCK.	6827196	Etiketten zur Beschriftung von Elektronikmodulen und Gateways, DIN-A4-Bogen, vorperforiert, Laserdruck, 50 Etiketten	 The image shows a sheet of perforated labels, likely made of paper or thin plastic, with a grid of small rectangular labels. The labels are arranged in rows and columns, and the sheet is shown at a slight angle. The text '10 x 8 Label' is visible in the bottom left corner of the sheet.