

TN-UHF-Q300-EU-LNX

UHF-Reader

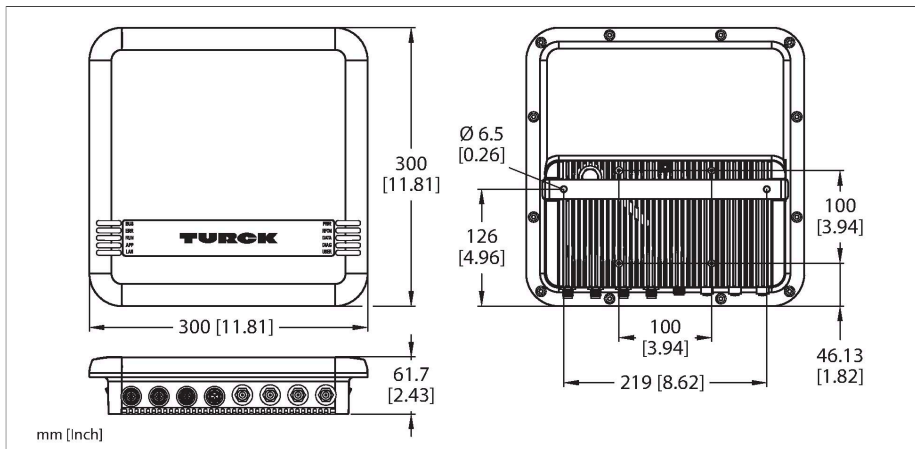

Technische Daten

Typ	TN-UHF-Q300-EU-LNX
Ident-No.	100000897
Zulassungen	CE
Elektrische Daten	
Betriebsspannung	18...30 VDC
DC Bemessungsbetriebsstrom	≤ 3500 mA
PoE Standard	IEEE 802.3at (PoE+)
Datenübertragung	elektromagnetisches Wechselfeld
Technologie	UHF RFID
Einsatzregion (UHF)	Europa, Indien, Türkei, Südafrika (865...868 MHz)
Funk- und Protokollstandards	ISO 18000-63 EPCglobal Gen 2
Kanalabstand	200 kHz
Ausgangsleistung	≤ 2 W (ERP), regelbar
Antennenpolarisation	zirkular/linear, einstellbar
Antennenhalbwertsbreite	65°
Ausgangsfunktion	lesen/schreiben
Mechanische Daten	
Einbaubedingung	nicht bündig
Umgebungstemperatur	-20...+50 °C
Bauform	Quader
Abmessungen	300 x 300 x 61.7 mm
Gehäusewerkstoff	Aluminium, AL, silber
Material aktive Fläche	Glasfaser verstärktes Polyamid, PA6-GF30, schwarz
Vibrationsfestigkeit	55 Hz (1 mm)
Schockfestigkeit	30 g (11 ms)
Schutzart	IP67

Merkmale

- TCP/IP
- Frei programmierbarer Ethernet-basierter Schreib-Lese-Kopf basierend auf Linux
- Programmiersprache C, C++, NodeJS, Python
- Software-Komponenten: SSH, SFTP, HTTP, IBTP, MTXP, DHCP, SNTP, Node.js 6.9.5 (LTS), Python 3.x
- Implementierung des Protokolls erforderlich
- 4 RP-TNC-Anschlüsse für passive, externe UHF Antennen
- 4 konfigurierbare digitale Kanäle als PNP-Eingänge und/oder Ausgänge 0,5 A
- Übertragungsrate 10 Mbps/100 Mbps
- Integrierter Webserver
- LED-Anzeigen und Diagnosen
- Gerät nur geeignet für den Betrieb innerhalb der Europäischen Union (EU), Indien, Türkei und Südafrika bei 865...868 MHz

Funktionsprinzip

Die UHF-Reader bilden eine Übertragungszone aus, dessen Größe in Abhängigkeit von der Kombination aus Reader und Datenträger variiert. Durch Bauteiltoleranzen, Einbausituation in der Applikation, Umgebungsbedingungen und Beeinflussung durch Materialien (insbesondere Metall) können die erreichbaren Abstände abweichen. Darum ist ein Test der Applikation (vor allem beim Lesen und Schreiben in der Bewegung) unter Realbedingungen unbedingt erforderlich!

Technische Daten

Elektrischer Anschluss	RP-TNC
Eingangsimpedanz	50 Ohm
MTTF	49 Jahre nach SN 29500 (Ed. 99) 20 °C
System Beschreibung	
Prozessor	ARM Cortex A8, 32 Bit, 800 MHz
Speicher	512 MB Flash
RAM Speicher	512 MB DDR3
System Daten	
Übertragungsrate Ethernet	10/100 Mbit/s
Anschlussstechnik Ethernet	1 x M12, 4-polig, D-codiert
Digitale Eingänge	
Kanalanzahl	4
Anschlussstechnik Eingänge	M12, 5-polig
Eingangstyp	PNP
Schaltsschwelle	EN 61131-2 Typ 3, PNP
Signalspannung Low-Pegel	< 5 V
Signalspannung High-Pegel	> 11 V
Signalstrom Low-Pegel	< 1.5 mA
Signalstrom High-Pegel	> 2 mA
Art der Eingangsdiagnose	Kanaldiagnose
Digitale Ausgänge	
Kanalanzahl	4
Anschlussstechnik Ausgänge	M12, 5-polig
Ausgangstyp	PNP
Art der Ausgangsdiagnose	Kanaldiagnose
Allgemeine Information	
Menge in der Verpackung	1

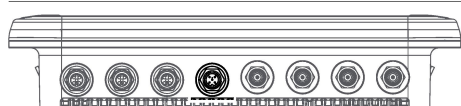

Hinweis

Versorgungsleitung:

UX18415	RKC 4.4T-0.5-RSM 40/S3520
UX18416	RKC 4.4T-2-RSM 40/S3520
UX14184	RKC 4.4T-3-RSM 40/S3520
UX14185	RKC 4.4T-5-RSM 40/S3520

Spannungsversorgung M12 x 1

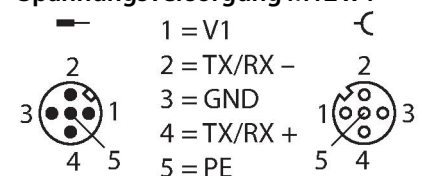

24 VDC / COM

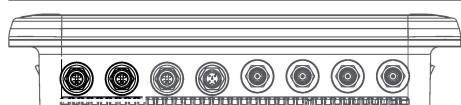

Hinweis

Aktuator- und Sensorleitung / PUR

Verbindungsleitung (Beispiel):

RKC4.4T-2-RSC4.4T/TXL
Ident-Nr. 6625608

Y-Verteiler für DXPs
VBS2-FSM4.4-2FKM4
Ident-Nr. 6930560

I/O-Steckplatz M12 x 1

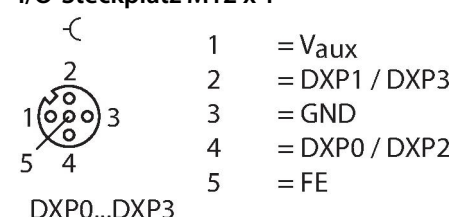

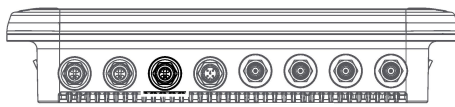

Hinweis
Ethernet Leitung (Beispiel):
RSSD-RJ45S-4416-5M
Ident-Nr. 6441633

Ethernet M12 x 1

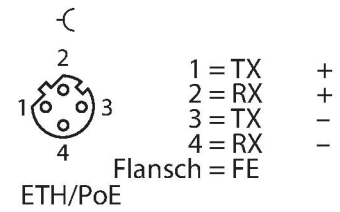

Anschlusszubehör

Maßbild	Typ	Ident-No.	
	TN-UHF-CBL-HF240-RPTNC-1-SMA	100028191	HF240 Koaxialkabel mit der Länge 1m
	TN-UHF-CBL-HF240-RPTNC-2-SMA	100028192	HF240 Koaxialkabel mit der Länge 2m
	TN-UHF-CBL-HF240-RPTNC-4-SMA	100028193	HF240 Koaxialkabel mit der Länge 4m
	TN-UHF-CBL-HF240-RPTNC-6-SMA	100028194	HF240 Koaxialkabel mit der Länge 6m
	TN-UHF-CBL-HF240-RPTNC-8-SMA	100028195	HF240 Koaxialkabel mit der Länge 8m
	TN-UHF-CBL-HF240-RPTNC-10-SMA	100028196	HF240 Koaxialkabel mit der Länge 10m
	TN-UHF-CBL-HF240-RPTNC-12-SMA	100028197	HF240 Koaxialkabel mit der Länge 12m

Funktionszubehör

Maßbild	Typ	Ident-No.	
	TN-UHF-ANT-Q150-ETSI	100028595	Passive UHF-RFID-Antenne mit 150x150mm Abmessung
	TN-UHF-ANT-NF-Q150-ETSI-FCC	100028594	Passive UHF-RFID-Nahfeldantenne mit 150x150mm Abmessung
	TN-UHF-ANT-Q280-ETSI	100028601	Passive UHF-RFID-Antenne mit VESA100 Pins und 280x280mm Abmessung

Maßbild

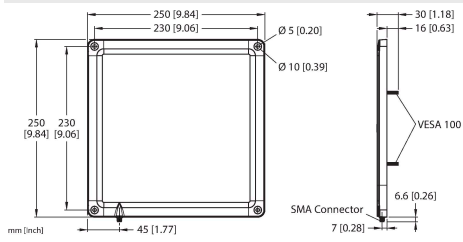

Typ

TN-UHF-ANT-Q250-ETSI

Ident-No.

100028599

Passive UHF-RFID-Antenne mit
250x250mm Abmessung