

Zubehör

Reduzierhülse

für Drehgeber RI-QR24

RA2-QR24

■ Reduziereinheit 14mm

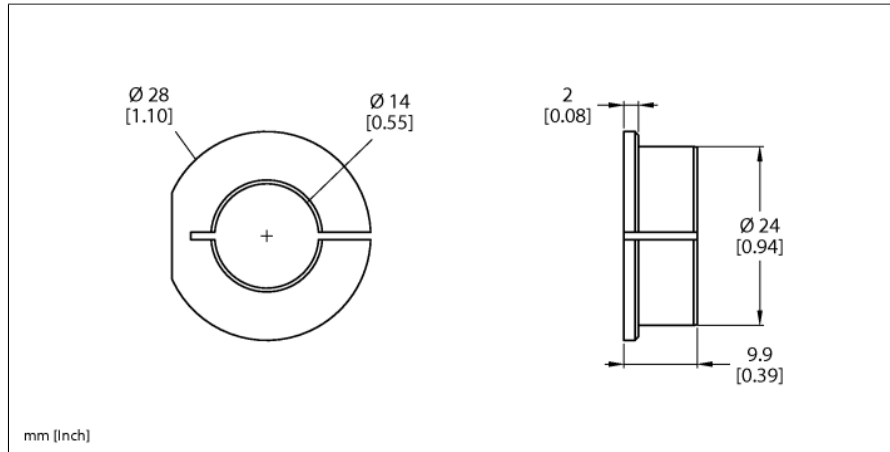

Typ	RA2-QR24
Ident-No.	1590929
Gehäusewerkstoff	Aluminium