

Zubehör

Reduzierhülse

für Drehgeber RI-QR24

RA3-QR24

■ Reduziereinheit 12mm

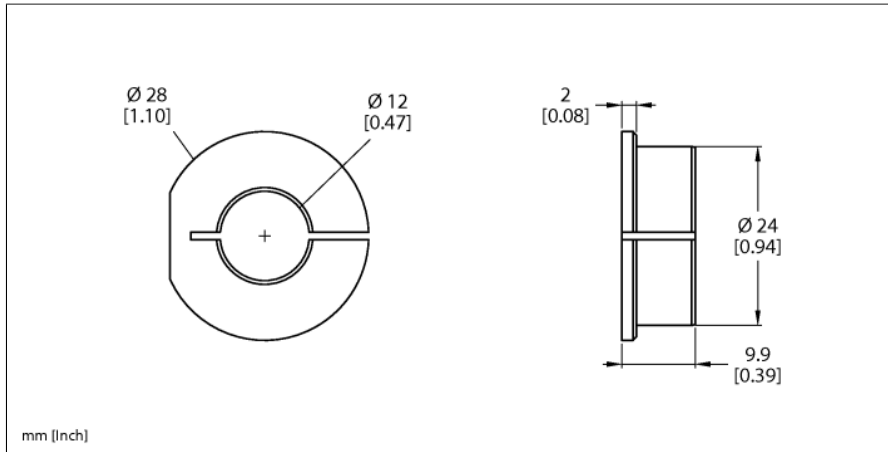

Typ	RA3-QR24
Ident-No.	1590930
Gehäusewerkstoff	Aluminium