

Zubehör

Reduzierhülse

für Drehgeber RI-QR24

RA4-QR24

■ Reduziereinheit 10mm

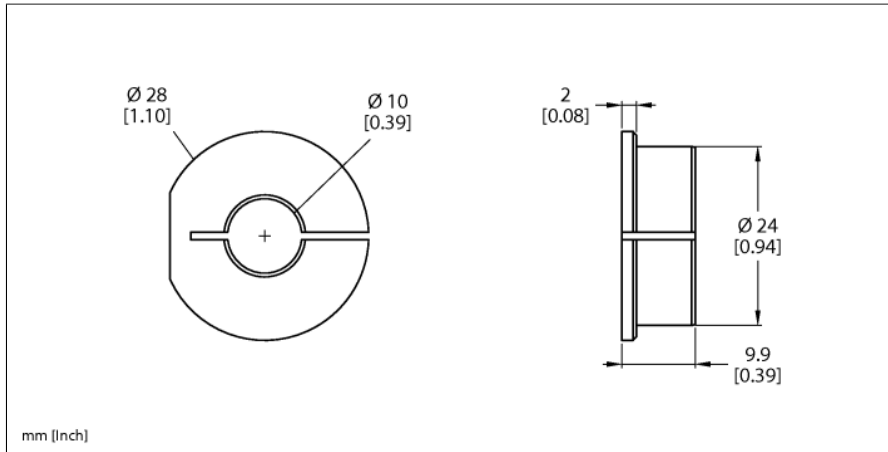

Typ	RA4-QR24
Ident-No.	1590931
Gehäusewerkstoff	Aluminium