

WLB92X1100PWMQ

Arbeitsleuchten – Linienleuchte

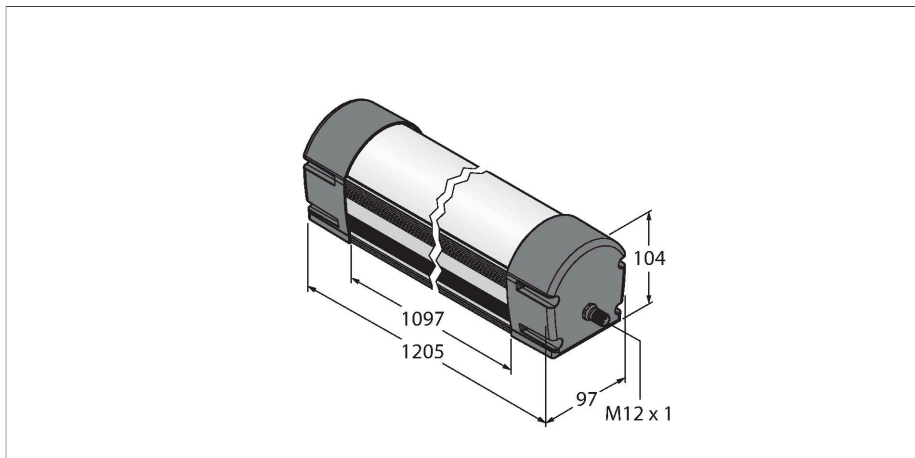

Technische Daten

Typ	WLB92X1100PWMQ
Ident-No.	3093282
Signal- und Anzeigedaten	
Einsatzzweck	LED Arbeitsleuchte
Funktion	Linienleuchte
Lichtart	Weiß
Farbtemperatur	4700...+5300 K
Lichtstrom	6500 lm
Dimmbar	PWM
Merkmale Farbe 1	Weiß, durchgehend an, 7150 lm
Elektrische Daten	
Betriebsspannung	21.6...26.4 VDC
DC Bemessungsbetriebsstrom	≤ 2900 mA
Mechanische Daten	
Kaskadierbar	Nein
Bauform	Quader, WLB92
Abmessungen	1226 x 97 x 104 mm
Gehäusewerkstoff	Metall, AL, eloxiert
Fensterwerkstoff	Polycarbonat, diffus
Elektrischer Anschluss	Steckverbinder, M12 x 1, PVC
Aderzahl	4
Umgebungstemperatur	-40...+70 °C
Schutzart	IP40
Tests/Zulassungen	
Zulassungen	CE

Merkmale

- Lichtlänge: 1100mm
- Betriebsspannung: 24V dc (±10%)
- Schutzart: IP50
- Farbe: Weiß
- Steckverbinder M12x1
- Externes PWM-Signal zum stufenlosen Dimmen der Lichtleistung (0% - 100%) erforderlich

Anschlussbild

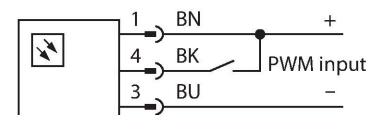

Funktionsprinzip

Die WLB92 LED Linienleuchte ist für den Mehrzweck-Einsatz gedacht, wird mit 24 VDC betrieben und besticht durch das robuste Metallgehäuse und bruchsicherem Fenstermaterial. Ein externes PWM-Signal wird zum stufenlosen Dimmen der Lichtleistung von 0%-100% benötigt. Die Farbtemperatur liegt im Tageslichtbereich bei 5.000 Kelvin. Mit einer Lebenszeit von 50.000 Stunden und sehr energieeffizienten hellen LEDs ist diese Beleuchtung eine kostensparende und umweltfreundliche Alternative zu den herkömmlichen Fluoreszenzleuchten. Diese Linienleuchte ist in zwei Längen erhältlich und mehr als doppelt so hell wie die bekannte WLB32 LED-Leuchte.

Montagezubehör

LMBWLB92

3093567

Schnapphalterung für WLB92 Arbeitsleuchte, im Lieferumfang der WLB92 enthalten

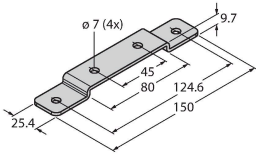

LMBWLB92CLIP

3093568

Schnapphalterung für WLB92

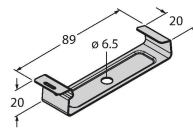

LMBWLB92HK5

3093569

Hänge-Montagehalterung für WLB92

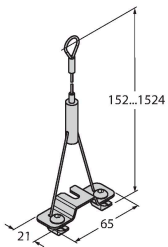

LMBWLB92S

3093570

Montagehalterung zur Stirnseitenmontage für WLB92

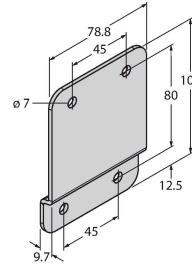

LMBWLB92RAS

3093571

Schwenk-Montagehalterung für WLB92

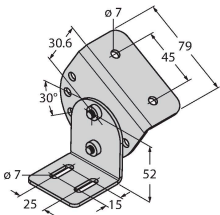

Anschlusszubehör

Maßbild	Typ	Ident-No.	
	RKC4.4T-2/TEL	6625013	Anschlussleitung, M12-Kupplung, gerade, 4-polig, Leitungslänge: 2 m, Mantelmaterial: PVC, schwarz; cULus-Zulassung
	WKC4.4T-2/TEL	6625025	Anschlussleitung, M12-Kupplung, gewinkelt, 4-polig, Leitungslänge: 2 m, Mantelmaterial: PVC, schwarz; cULus-Zulassung

Funktionszubehör

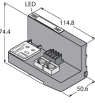
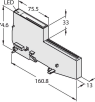
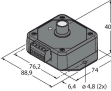
Maßbild	Typ	Ident-No.	
	BL20-PG-EN-V3	6827393	CODESYS 3 programmierbares Gateway zur Anbindung von BL20-I/Os an PROFINET, EtherNet/IP und Modbus TCP Master
	BL20-E-2CNT-2PWM	6827341	2 Zähler 200kHz, 2 PWM 20kHz
	LC65P1T	3088188	LED Dimmer-Modul, zum stufenlosen Dimmen der Lichtleistung für PWM-fähige LED-Leuchten