

BIM-NST-AP6X-V1131

Magnetfeldsensor – für Pneumatikzylinder

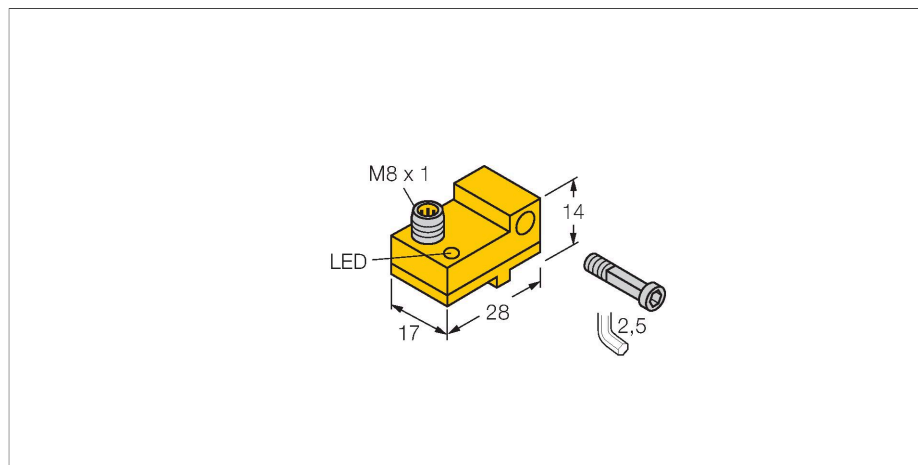

Merkmale

- Kunststoff, PA12-GF30
- magnet-induktiver Sensor
- DC 3-Draht, 10...30 VDC
- Schließer, PNP-Ausgang
- Steckverbinder, M8 x 1

Anschlussbild

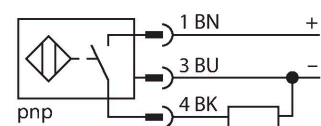



Technische Daten

Typ	BIM-NST-AP6X-V1131
Ident-No.	4685800
Allgemeine Daten	
Überfahrgeschwindigkeit	≤ 10 m/s
Wiederholgenauigkeit	≤ ± 0.1 mm
Temperaturdrift	≤ 0.1 mm
Hysterese	≤ 1 mm
Elektrische Daten	
Betriebsspannung U_e	10...30 VDC
Restwelligkeit U_{ss}	≤ 10 % U_{Bmax}
DC Bemessungsbetriebsstrom I_e	≤ 200 mA
Leerlaufstrom	≤ 15 mA
Reststrom	≤ 0.1 mA
Isolationsprüfspannung	0.5 kV
Kurzschlusschutz	ja/taktend
Spannungsfall bei I_e	≤ 1.8 V
Drahtbruchsicherheit/Verpolungsschutz	ja/vollständig
Ausgangsfunktion	Dreidraht, Schließer, PNP
Schaltfrequenz	1 kHz
Mechanische Daten	
Bauform	Quader, NST
Abmessungen	28 x 17 x 14 mm
Gehäusewerkstoff	Kunststoff, PA12-GF30
Material aktive Fläche	Kunststoff, PA12-GF30
Elektrischer Anschluss	Steckverbinder, M8 x 1
Umgebungsbedingungen	
Umgebungstemperatur	-25...+70 °C







Funktionsprinzip

Magnetfeld-Sensoren werden durch Magnetfelder betätigt und insbesondere zur Erfassung der Kolbenposition in Pneumatikzylindern eingesetzt. Da Magnetfelder nichtmagnetisierbare Metalle durchdringen können, ist es möglich, mit dem Sensor einen am Kolben angebrachten Dauermagneten durch die Aluminium-Zylinderwand hindurch zu detektieren.

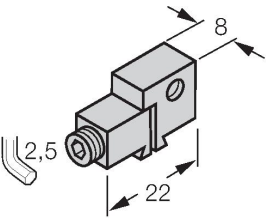
Technische Daten

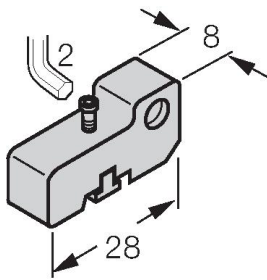
Vibrationsfestigkeit	55 Hz (1 mm)
Schockfestigkeit	30 g (11 ms)
Schutzart	IP67
MTTF	2283 Jahre nach SN 29500 (Ed. 99) 40 °C
Montage auf folgende Profile	
Zylinderbauform	  ###
Schaltzustandsanzeige	LED, gelb
Im Lieferumfang enthalten	1 x Schraube M3x20, 1 x Zugbolzen, 1 x Federring

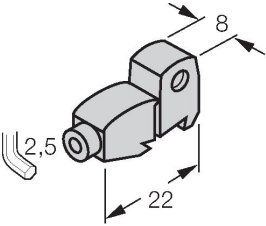
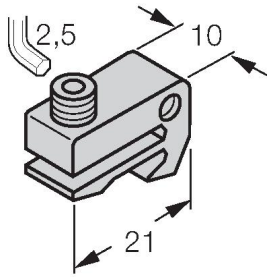
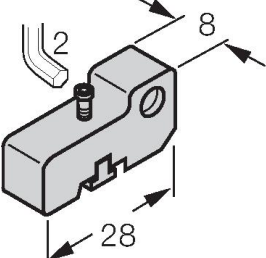
Montagezubehör

<p>KLN3</p> 	<p>6970504</p> <p>Klemmstück zur Montage von Magnetfeldsensoren auf  Schwalbenschwanznutzylindern oder  T-Nut-Zylindern; Klemmbreite 5,2... 13,5 mm; Werkstoff: Aluminium eloxiert</p>	<p>KLN-SMC</p> 	<p>6970503</p> <p>Klemmstück zur Montage von Magnetfeldsensoren auf  SMC-Zylindern; Klemmbreite 4 mm; Werkstoff: Aluminium eloxiert</p>
<p>KLF1</p> 	<p>6970401</p> <p>Klemmstück zur Montage von Magnetfeldsensoren auf # Profilzylindern mit außenliegender Schwalbenschwanzführung; für alle Zylinderdurchmesser, Werkstoff: Aluminium eloxiert</p>	<p>KLF2</p> 	<p>6970402</p> <p>Klemmstück zur Montage von Magnetfeldsensoren auf # Profilzylindern (IMI Norgren); Zylinderdurchmesser: 32...100 mm, Werkstoff: Aluminium eloxiert</p>
<p>SMC-325</p> 	<p>A3106</p> <p>Klemmstück zur Montage von Magnetfeldsensoren auf  SMC-Zylindern; Klemmbreite 4 mm; Werkstoff: Aluminium eloxiert</p>		