

**Zubehör**  
**Befestigungswinkel**  
**MW-18**

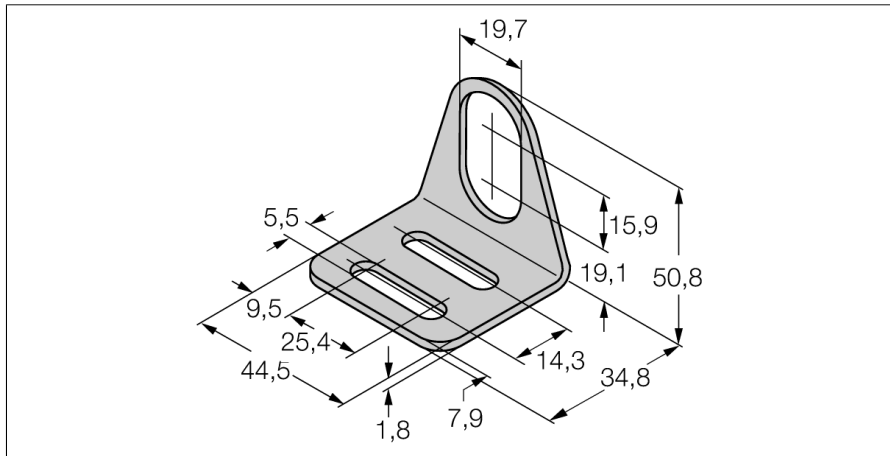

- Befestigungswinkel für Gewinderohr-sensoren der Bauform M18 x1
- Edelstahl A2 1.4301 (AISI 304)

**Allgemeine Beschreibung**

Der Befestigungswinkel für Sensoren im Gewinderohr in der Bauform M18 x1 bietet außerordentliche Montageflexibilität. Die Position des Sensors kann extrem anwenderfreundlich in allen drei Dimensionen nachjustiert werden.

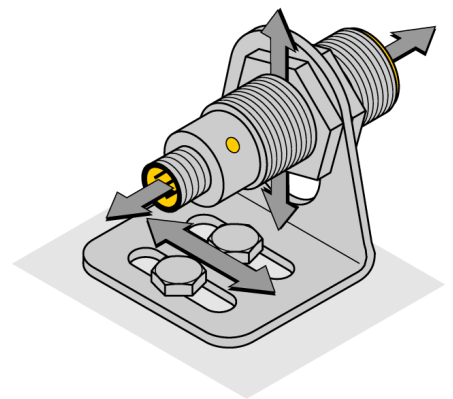

<b>Typenbezeichnung</b>	MW-18
Ident-Nr.	6945004
<b>Bauform</b>	Zubehör für Gewinderohr, M18
Abmessungen	44.5 x 34.8 x 50.8 mm
Gehäusewerkstoff	Metall, 1.4301 (AISI 304)