

# KLR1-ASB3

## Zubehör – Klemmstück mit Montageband zur Befestigung von INT Magnetfeldsensoren

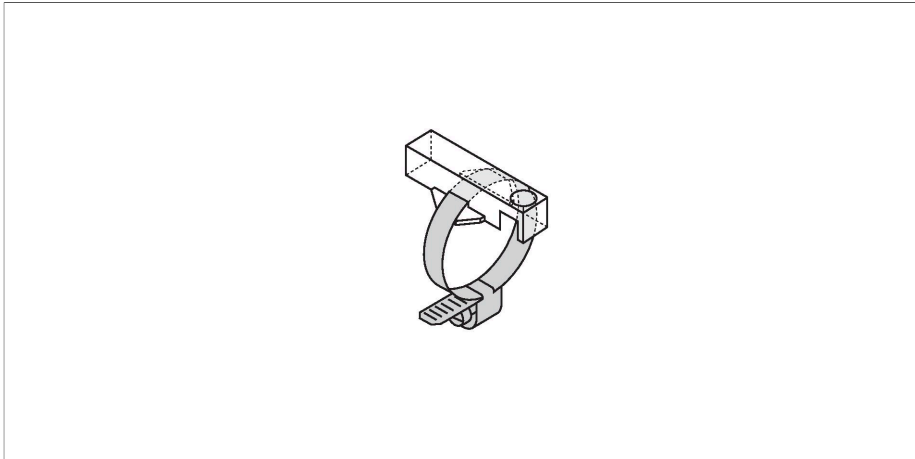

### Merkmale

- Montage auf Rundzylindern
- Zylinderdurchmesser: 17...29 mm
- Kunststoffhalter aus Trogamid
- Montageband aus Edelstahl 1.4301

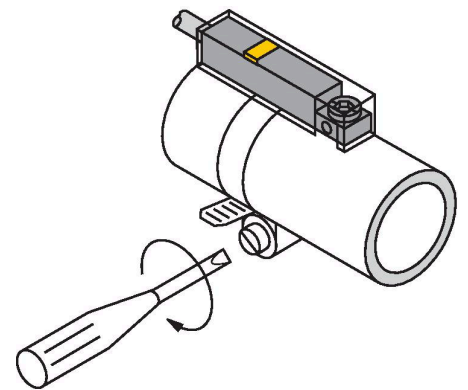

### Technische Daten

Typ	KLR1-ASB3
Ident-No.	6970602
Bauform	Zubehör, INT
Abmessungen	33 x 15 x 9 mm
Gehäusewerkstoff	Kunststoff, Trogamid
Klemmstück passend zu Zylinderdurchmesser	17...29 mm