

TN-Q80-H1147-EX

Schreib-Lese-Kopf HF – für explosionsgefährdete Bereiche

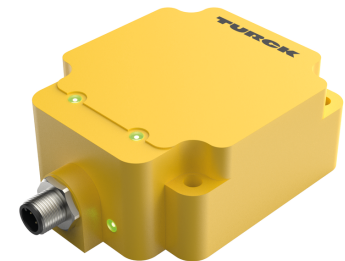
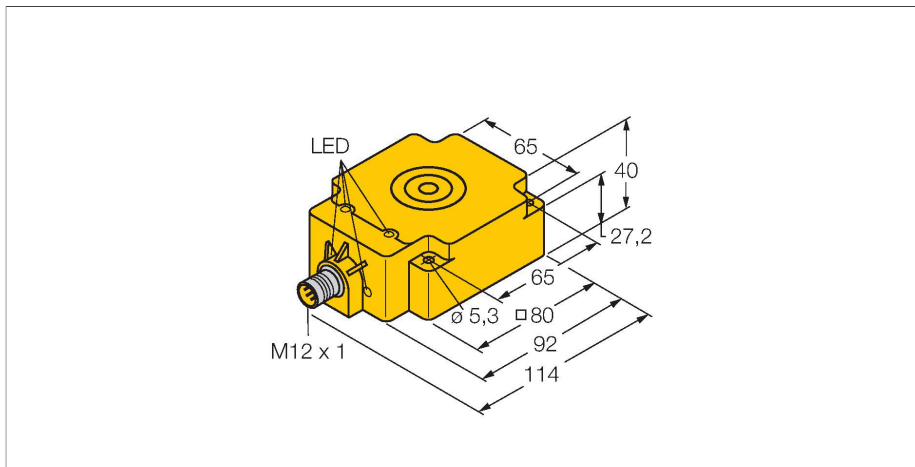

Technische Daten

Typ	TN-Q80-H1147-EX
Ident-No.	7030302
Bemerkung zum Produkt	ATEX
Zulassungen	CE UKCA UL ATEX
Funkzulassungen	EU/RED: Europa GB/IS 2017/1206: Großbritannien FCC: USA IC: Kanada
Kennzeichnung des Gerätes	Ⓜ II 3G Ex nA II T4 II 3D Ex tD A22 IP67 T135°C
Zulassung gemäß	BVS 09 ATEX E 122 X
Elektrische Daten	
Betriebsspannung	10...30 VDC
DC Bemessungsbetriebsstrom	≤ 80 mA
Datenübertragung	induktive Kopplung
Technologie	HF RFID
Arbeitsfrequenz	13,56 MHz
Funk- und Protokollstandards	ISO 15693 NFC Typ 5
Schreibleseabstand max.	118 mm
Ausgangsfunktion	Vierdraht, lesen/schreiben
Mechanische Daten	
Einbaubedingung	nicht bündig, teilbündiger Einbau möglich
Umgebungstemperatur	-25...+70 °C
	im Ex-Bereich siehe Betriebsanleitung
Bauform	Quader, Q80
Abmessungen	92 x 80 x 40 mm
Gehäusewerkstoff	Kunststoff, PBT-GF30-V0, gelb

Merkmale

- quaderförmig, Höhe 40 mm
- aktive Fläche oben
- Kunststoff, PBT-GF30-V0
- Versorgung und Funktion nur über Anschluss an BLident-Interfacemodul
- Steckverbinder M12 x 1, Anschluss nur über BLident-Verbindungsleitung
- ATEX Kategorie II 3 G, Ex Zone 2
- ATEX Kategorie II 3 D, Ex Zone 22

Steckverbinder .../S2503

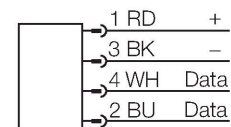

Steckverbinder .../S2500

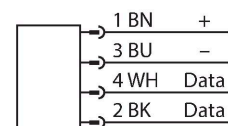

Steckverbinder .../S2501

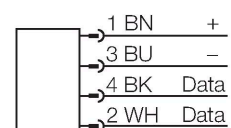

Funktionsprinzip

Technische Daten

Material aktive Fläche	Kunststoff
Vibrationsfestigkeit	55 Hz (1 mm)
Schockfestigkeit	30 g (11 ms)
Schutzart	IP67
MTTF	248 Jahre nach SN 29500 (Ed. 99) 40 °C
Betriebsspannungsanzeige	LED, grün
Im Lieferumfang enthalten	SC-M12/3GD
Menge in der Verpackung	1

Die HF-Schreib-Lese-Geräte mit der Arbeitsfrequenz 13,56 MHz bilden eine Übertragungszone aus, dessen Größe (0... 500 mm) in Abhängigkeit von der Kombination aus Schreib-Lese-Gerät und Datenträger variiert.

Die aufgeführten Schreib-Lese-Abstände stellen nur typische Werte unter Laborbedingungen ohne Materialbeeinflussung dar.

Die Schreib-Lese-Abstände der Datenträger zur Montage in Metall TW-R**-M(MF) wurden in Metall ermittelt.

Durch Bauteiltoleranzen, Einbausituation in der Applikation, Umgebungsbedingungen und Beeinflussung durch Materialien (insbesondere Metall) können die erreichbaren Abstände um bis zu 30 % abweichen.

Darum ist ein Test der Applikation (vor allem beim Lesen und Schreiben in der Bewegung) unter Realbedingungen unbedingt erforderlich!

Einbauhinweise / Beschreibung

Breite der aktiven Fläche B 80 mm

LED-Anzeige	Farbe	Status	Bedeutung
-------------	-------	--------	-----------

\\Graphics\Pic4\00185369_0.EPS

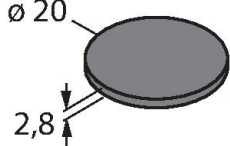
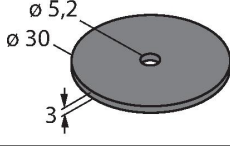
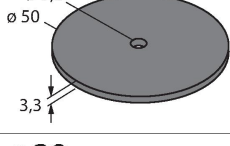
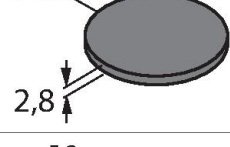
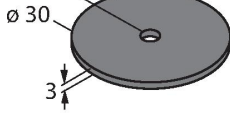
Abmessungen	Typenbezeichnung	Schreib-Lese-Abstand		Übertragungszone		Mindestabstand zwischen zwei Schreib-Lese-Köpfen [mm]
		Empfohlen [mm]	max. [mm]	Länge max. [mm]	Breitenversatz max. [mm]	
	IN TAG 200 SLIX2 100037960	35	65	72	36	240
	IN TAG 300 SLIX2 100002356	35	72	80	40	240
	IN TAG 500 SLIX2 100027728	65	118	120	60	240
	IN TAG 200 2K FRAM 100002358	25	52	70	35	240
	IN TAG 300 2K FRAM 100002359	35	67	80	40	240

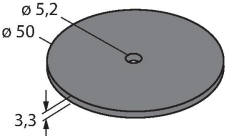
 <p>Technical drawing of a circular component. The drawing shows a top view and a side view. The top view is a circle with a diameter of 50 and a central hole with a diameter of 5.2. The side view shows a thickness of 3.3.</p>	<p>IN TAG 500 2K FRAM 100002360</p>	<p>50</p>	<p>100</p>	<p>110</p>	<p>55</p>	<p>240</p>
---	--	-----------	------------	------------	-----------	------------