

TN-EM30WD-H1147-EX

Schreib-Lese-Kopf HF – für explosionsgefährdete Bereiche oder extreme Anforderungen (z.B. Lebensmittelbereich)

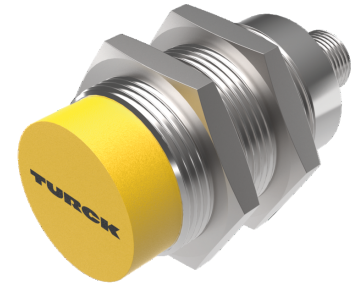
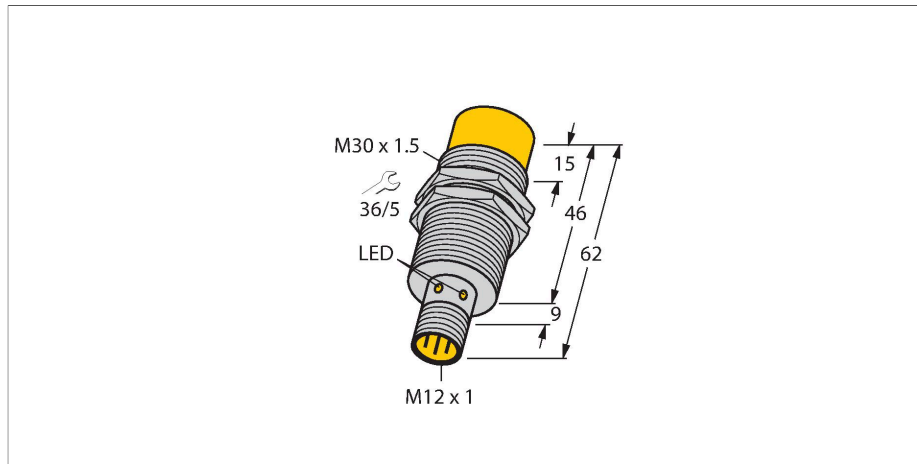

Technische Daten

Typ	TN-EM30WD-H1147-EX
Ident-No.	7030386
Zulassungen	CE UKCA UL FDA ATEX
Funkzulassungen	EU/RED: Europa GB/IS 2017/1206: Großbritannien FCC: USA IC: Kanada
Kennzeichnung des Gerätes	Ⓔ II 3G Ex ec IIC T4 Gc II 3D Ex tc IIIB T135°C Dc
Zulassung gemäß	TURCK Ex-10005M X
Elektrische Daten	
Betriebsspannung	10...30 VDC
DC Bemessungsbetriebsstrom	≤ 75 mA
Einschaltstrom	700 mA für 1 ms
Datenübertragung	induktive Kopplung
Technologie	HF RFID
Arbeitsfrequenz	13,56 MHz
Funk- und Protokollstandards	ISO 15693 NFC Typ 5
Schreibleseabstand max.	77 mm
Ausgangsfunktion	Vierdraht, lesen/schreiben
Mechanische Daten	
Einbaubedingung	nicht bündig
Umgebungstemperatur	-25...+70 °C im Ex-Bereich siehe Betriebsanleitung
Bauform	Gewinderohr, M30 x 1.5

Merkmale

- Gewinderohr, M30 x 1,5
- Edelstahl 1.4404
- Frontkappe aus Flüssigkristallpolymer
- hohe Schutzart IP69K für extreme Umgebungsbedingungen
- spezielle Doppellippenabdichtung
- Schutz gegen alle handelsüblichen sauren und alkalischen Reinigungsmittel
- für den Lebensmittelbereich geeignet
- dauerhaft lesbares Typenschild durch Lasergravur
- Versorgung und Funktion nur über Anschluss an BLident-Interfacemodul
- Steckverbinder M12 x 1, Anschluss nur über BLident-Verbindungsleitung
- ATEX Kategorie II 3 G, Ex Zone 2
- ATEX Kategorie II 3 D, Ex Zone 22

Steckverbinder .../S2503

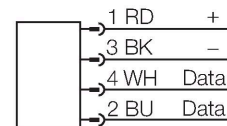

Steckverbinder .../S2500

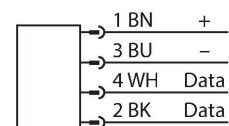

Steckverbinder .../S2501

Technische Daten

Abmessungen	62 mm
Gehäusedurchmesser	Ø 30 mm
Gehäusewerkstoff	Edelstahl, 1.4404 (AISI 316L)
Material aktive Fläche	Kunststoff, LCP
Vibrationsfestigkeit	55 Hz (1 mm)
Schockfestigkeit	30 g (11 ms)
Schutzart	IP68 IP69K
Elektrischer Anschluss	M12 x 1
MTTF	391 Jahre nach SN 29500 (Ed. 99) 20 °C
Betriebsspannungsanzeige	LED, grün
Im Lieferumfang enthalten	SC-M12/3GD
Menge in der Verpackung	1

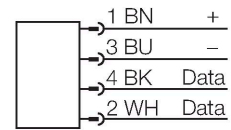

Funktionsprinzip

Die HF-Schreib-Lese-Geräte mit der Arbeitsfrequenz 13,56 MHz bilden eine Übertragungszone aus, dessen Größe (0... 500 mm) in Abhängigkeit von der Kombination aus Schreib-Lese-Gerät und Datenträger variiert.

Die aufgeführten Schreib-Lese-Abstände stellen nur typische Werte unter Laborbedingungen ohne Materialbeeinflussung dar.

Die Schreib-Lese-Abstände der Datenträger zur Montage in Metall TW-R**-M(MF) wurden in Metall ermittelt.

Durch Bauteiltoleranzen, Einbausituation in der Applikation, Umgebungsbedingungen und Beeinflussung durch Materialien (insbesondere Metall) können die erreichbaren Abstände um bis zu 30 % abweichen.

Darum ist ein Test der Applikation (vor allem beim Lesen und Schreiben in der Bewegung) unter Realbedingungen unbedingt erforderlich!

Einbauhinweise / Beschreibung

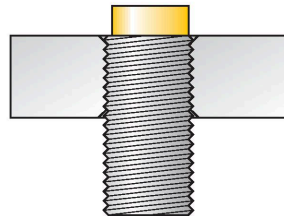

Durchmesser der aktiven Fläche B Ø 30 mm

Breite der aktiven Fläche B 30 mm

nichtbündiger Einbau

LED-Anzeige	Farbe	Status	Bedeutung
1	AUS	AUS	Betriebsspannung ausgeschaltet
	GRÜN	AN	Betriebsspannung eingeschaltet
	GRÜN	BLINKEND (1 Hz)	HF-Feld ausgeschaltet
	GRÜN	BLINKEND (2 Hz)	Datenträger im Erfassungsbereich

Abmessungen	Typenbezeichnung	Schreib-Lese-Abstand		Übertragungszone		Mindestabstand zwischen zwei Schreib-Lese-Köpfen [mm]
		Empfohlen [mm]	max. [mm]	Länge max. [mm]	Breitenversatz max. [mm]	
	IN TAG 200 SLIX2 100037960	22	40	34	17	90

<p>ø 20 2,8</p>	IN TAG 200 2K FRAM 100002358	17	31	32	16	90
<p>ø 5,2 ø 30 3</p>	IN TAG 300 SLIX2 100002356	22	43	56	28	90
<p>ø 5,2 ø 30 3</p>	IN TAG 300 2K FRAM 100002359	23	42	50	25	90
<p>ø 5,2 ø 50 3,3</p>	In TAG 500 SLIX2 100027728	40	72	76	38	90
<p>ø 5,2 ø 50 3,3</p>	IN TAG 500 2K FRAM 100002360	30	58	76	38	90

Montagezubehör

PN-M30

6905308

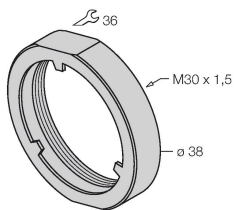

Stoßschutzmutter für M30x1
Gewinderohrgeräte; Werkstoff:
Edelstahl A2 1.4305 (AISI 303)

MW-30

6945005

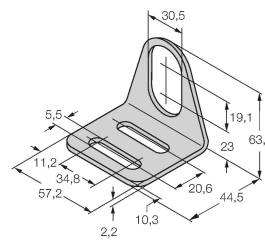

Befestigungswinkel für
Gewinderohrsensoren; Werkstoff:
Edelstahl A2 1.4301 (AISI 304)

BSS-30

6901319

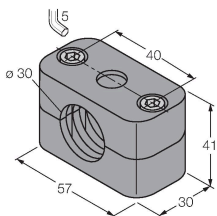

Befestigungsschelle für Glatt -und
Gewinderohrsensoren; Werkstoff:
Polypropylen