

## Set (Multiprotokoll) in Schutzart IP67 TI-BL67-EN-2

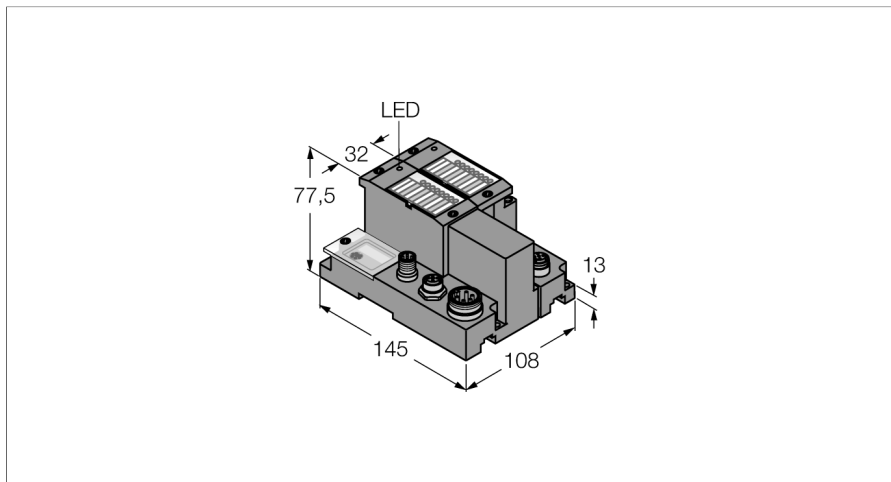

- Anschluss von bis zu 2 Schreib-Lese-Köpfen mit BLident-M12-Verbindungsleitungen
- Mischbetrieb von HF-, und UHF-Schreib-Lese-Köpfen

### Spannungsversorgung

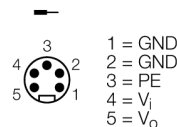

### Anschlussbild

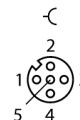

<b>Typenbezeichnung</b>	TI-BL67-EN-2
Ident-Nr.	7030610
Anzahl der Kanäle	2
Abmessungen (B x L x H)	108 x 145 x 77.5 mm
<b>Versorgungsspannung</b>	24 VDC
max. Systemversorgung I <sub>mb (SV)</sub>	1.3, A
max. Sensorversorgung I <sub>sens</sub>	4 A elektronisch kurzschlussbegrenzt elektronisch kurzschlussbegrenzt
max. Laststrom I <sub>L</sub>	10 A
Zulässiger Bereich	18...30 VDC
<b>Serviceschnittstelle</b>	Mini USB, Ethernet
Anschlusstechnik Spannungsversorgung	5-poliger 7/8"-Stecker
<b>Übertragungsrage</b>	115.2 kBit/s
Potenzialtrennung	Trennung von Elektronik und Feldebene via Optokoppler
<b>Anschlusstechnik Ausgang</b>	M12
<b>Sensorversorgung</b>	0.5 A pro Kanal, kurzschlussfest
<b>Funktionseinschränkung Betriebstemperatur</b>	&#x0020;
> 55 °C in bewegter Luft (Ventilation)	keine Einschränkung
> 55 °C in ruhender Umgebungsluft	I <sub>sens</sub> < 3A, I <sub>mb</sub> < 1A
Relative Feuchte	5...95 % (innen), Level RH-2, keine Kondensation (bei 45 °C Lagerung)
Schwingungsprüfung	gemäß EN 61131
Erweiterte Vibrationsfestigkeit	ab VN 02-00
- bis 5 g (bei 10 bis 150 Hz)	Bei Montage auf Tragschiene ungelocht nach EN 60715, mit Endwinkeln
- bis 20 g (bei 10 bis 150 Hz)	Bei Festmontage auf Trägerplatte oder Maschinenkörper. Dabei min. jedes zweite Modul mit je zwei Schrauben befestigen
Schockprüfung	gemäß IEC 60068-2-27
Kippfallen und Umstürzen	gemäß IEC 68-2-31 und freier Fall nach IEC 68-2-32
Elektromagnetische Verträglichkeit	gemäß EN 61131-2
Schutzart	IP67
<b>Im Lieferumfang enthalten</b>	1 x Abschlussplatte BL67

### Funktionsprinzip

BL67 Gateways stellen den Kopf einer BL67-Station dar. Sie dienen zur Anbindung der modularen Busteilnehmer an den übergeordneten Feldbus (PROFIBUS-DP, DeviceNet, CANopen, Ethernet Modbus TCP, PROFINET, EtherCAT oder EtherNet/IP).

Sämtliche BL67-Elektronik-Module kommunizieren über den internen Modulbus, dessen Daten über das Gateway zum Feldbus weitergeleitet werden, so dass alle I/O-Module unabhängig vom Bussystem projektiert werden können.

Eine Pinbelegung bzw. Signalzuordnung ergibt sich erst aus der Kombination mit einem Elektronikmodul. Die Pinbelegungen und Anschlussbilder befinden sich auf dem Datenblatt der jeweiligen Elektronikmodule.

Die BL67-Basimodule werden Modul für Modul rechts an das Gateway angereicht und durch je zwei Schrauben mit dem Gateway oder dem jeweils linken Modul fixiert. Dazu ist keine Montageplatte erforderlich. So entsteht eine stabile, mechanische Einheit. Diese kann dann auf Hutschine oder direkt auf der Maschine montiert werden.

Die Basismodule dienen zum Anschluss der Feldgeräte und sind mit unterschiedlicher Anschlusstechnik (M8, M12, M23 und 7/8") verfügbar.

### Hinweis

Weitere technische Daten wie z.B. der Temperaturbereich werden durch die Elektronikmodule bestimmt und sind auf deren Datenblättern vermerkt.

## Set (Multiprotokoll) in Schutzart IP67 TI-BL67-EN-2

BL67-Elektronikmodule werden auf die rein passiven Basismodule, die zum Anschluss der Feldgeräte dienen, aufgesteckt. Durch die Trennung der Anschlussebene von der Elektronik wird der Wartungsfall erheblich vereinfacht. Ferner wird die Flexibilität erhöht, da zwischen Basismodulen mit unterschiedlicher Anschlusstechnik gewählt werden kann. Durch den Einsatz von Gateways sind die Elektronikmodule vollkommen unabhängig vom übergeordneten Feldbus.

BL67 Gateways stellen den Kopf einer BL67-Station dar. Sie dienen zur Anbindung der modularen Busteilnehmer an den übergeordneten Feldbus (PROFIBUS-DP, DeviceNet, CANopen, Ethernet Modbus TCP, PROFINET, EtherCAT oder EtherNet/IP).

Sämtliche BL67-Elektronik-Module kommunizieren über den internen Modulbus, dessen Daten über das Gateway zum Feldbus weitergeleitet werden, so dass alle I/O-Module unabhängig vom Bussystem projektiert werden können.

**Set (Multiprotokoll) in Schutzart IP67**  
**TI-BL67-EN-2**

**Pinbelegung und Versorgungskonzept**

	<p><b>Ethernet Ports</b> Das Gateway hat ab der Version VN 03-00 zwei D-kodierte M12 Ethernet Ports mit integriertem Switch. Die Ports dienen als Schnittstelle zur Konfiguration und Feldbuskommunikation. Das Gateway unterstützt die Ethernet Protokolle Modbus TCP , EtherNet/IP™ und PROFINET.</p>	<p><b>Pinbelegung</b></p> <p>1 = YE (TX +) 2 = WH (RX +) 3 = OG (TX -) 4 = BU (RX -)</p>
	<p><b>Spannungsversorgung</b> Das BL67 System wird zweikreisig mit Spannung versorgt.</p> <p><b>Systemversorgung <math>V_i</math></b> <math>V_i</math> ist für die interne Systemversorgung auf dem Rückwandbus (<math>V_{MB(SV)}</math>) und die auf 4A kurzschlussbegrenzte Sensorversorgung (<math>V_{sens}</math>)</p> <p><b>Lastspannung <math>V_o</math></b> <math>V_o</math> dient zur Versorgung der Ausgänge und darf max. 10A betragen.</p>	<p><b>Pinbelegung</b></p> <p>1 = GND 2 = GND 3 = PE 4 = <math>V_i</math> 5 = <math>V_o</math></p>
	<p><b>Ethernet Ports</b> Die Ports dienen als Schnittstelle zur Konfiguration und Feldbuskommunikation. Das Gateway unterstützt EtherCAT.</p>	<p><b>Pinbelegung</b></p> <p>1 = YE (TX +) 2 = WH (RX +) 3 = OG (TX -) 4 = BU (RX -)</p>
	<p><b>Spannungsversorgung</b> Das BL67 System wird zweikreisig mit Spannung versorgt.</p> <p><b>Systemversorgung <math>V_i</math></b> <math>V_i</math> ist für die interne Systemversorgung auf dem Rückwandbus (<math>V_{MB(SV)}</math>) und die auf 4A kurzschlussbegrenzte Sensorversorgung (<math>V_{sens}</math>)</p> <p><b>Lastspannung <math>V_o</math></b> <math>V_o</math> dient zur Versorgung der Ausgänge und darf max. 10A betragen.</p>	<p><b>Pinbelegung</b></p> <p>1 = GND 2 = GND 3 = PE 4 = <math>V_i</math> 5 = <math>V_o</math></p>

**Set (Multiprotokoll) in Schutzart IP67  
TI-BL67-EN-2**

**Kompatible Basismodule**

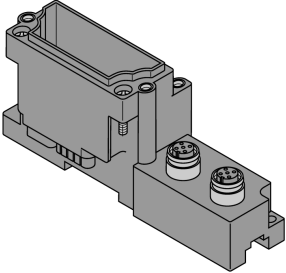
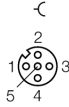
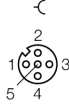
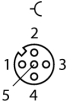
Maßbild	Typ	Anschlussbelegung
	<p>BL67-B-2M12 6827186 2 x M12, 5-polig, female, A-kodiert</p>	<p><b>Steckverbinder .../S2500</b></p>  <ul style="list-style-type: none"> <li>1 = BN (+)</li> <li>2 = BK (Data)</li> <li>3 = BU (GND)</li> <li>4 = WH (Data)</li> <li>5 = Schirm</li> </ul> <p><b>Steckverbinder .../S2501</b></p>  <ul style="list-style-type: none"> <li>1 = BN (+)</li> <li>2 = WH (Data)</li> <li>3 = BU (GND)</li> <li>4 = BK (Data)</li> <li>5 = Schirm</li> </ul> <p><b>Steckverbinder .../S2503</b></p>  <ul style="list-style-type: none"> <li>1 = RD (+)</li> <li>2 = BU (Data)</li> <li>3 = BK (GND)</li> <li>4 = WH (Data)</li> <li>5 = Schirm</li> </ul>

## Set (Multiprotokoll) in Schutzart IP67 TI-BL67-EN-2

### LED Anzeigen

LED	Farbe	Status	Bedeutung
D		AUS	Keine Fehlermeldung oder Diagnose aktiv.
	ROT	AN	Ausfall der Modulbuskommunikation. Prüfen Sie, ob mehr als zwei benachbarte Elektronikmodule gezogen wurden. Relevant sind Module, die sich zwischen Gateway und diesem Modul befinden.
	ROT	BLINKEND (0.5 Hz)	Anstehende Moduldiagnose.
RW0 / RW1		AUS	Kein Tag vorhanden, keine Diagnose aktiv
	GRÜN	AN	Tag vorhanden
	GRÜN	BLINKEND (2 Hz)	Datenaustausch mit dem Tag aktiv
	ROT	AN	Schreib- Lesekopf Fehler
	ROT	BLINKEND (2 Hz)	Kurzschluss in der Spannungsversorgung vom Schreib- Lesekopf