

REI-43H38S-2B1500-H1181

Codificador rotatorio incremental

Línea industrial

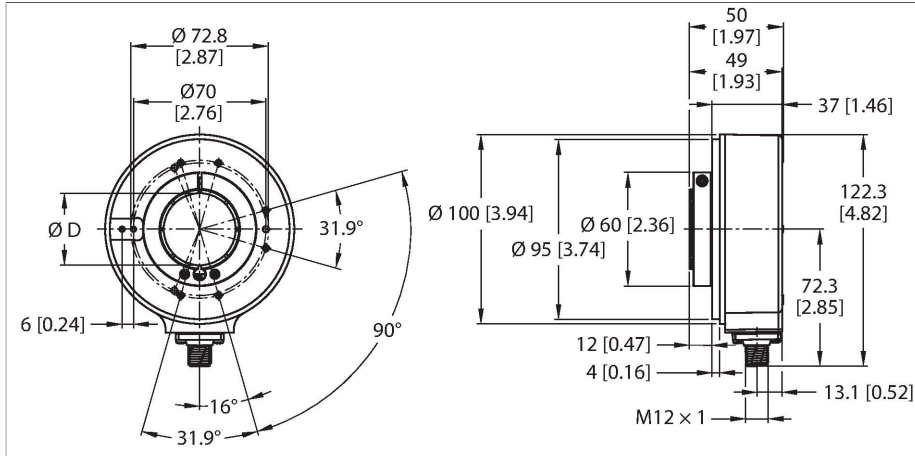

- Recipiente sin elemento de montaje, Ø de 100 mm
- Eje hueco, Ø 38 mm
- Principio de medición óptico
- Material del eje: acero inoxidable
- Protección de grado IP65 en la parte lateral del eje y la carcasa
- -40...80 °C
- Máx. 6000 rpm (a 60 °C: 2500 rpm)
- 10...30 VCC
- Contrafase/HTL con inversión
- Frecuencia de pulso máxima 300 kHz
- Macho M12 × 1, 8 polos
- 1500 pulsos por revolución

Tipo	REI-43H38S-2B1500-H1181
N.º de ID	100011437
Principio de medición	óptico
Datos generales	
Max. Rotational Speed	6000 rpm
Momento de inercia del rotor	220 × 10 ⁻⁶ kgm ²
Par de arranque	< 0.2 Nm
Tipo de salida	Acumulada
Resolución incremental	1500 ppr
Datos eléctricos	
Tensión de servicio	10...30 VCC
Corriente sin carga	100 mA
Corriente de salida	≤ 30 mA
Protección cortocircuito	sí
Protección ante corto-circuito/polaridad inversa	sí
Frecuencia máxima del impulso	300 kHz
Nivel de señal high	mín. U _B - 3 V
Nivel de señal low	máx. 2,5 V
Salida eléctrica	Contrafase/HTL, Con inversión
Datos mecánicos	
Diseño	Eje hueco
Tipo de brida	brida sin elemento de sujeción
Diámetro de brida	Ø 100 mm
Tipo de eje	eje hueco
Diámetro del eje D [mm]	38
Material del eje:	Acero inoxidable
Material de la cubierta	Fundición inyectada de zinc

Esquema de conexiones

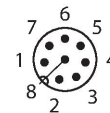
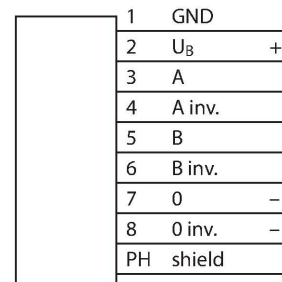

Conexión eléctrica	Conectores, M12 × 1
	8 polos
Condiciones ambientales	
Temperatura ambiente	-40...+80 °C
Resistencia a la fatiga por vibraciones (EN 60068-2-6)	10 g (100 m/s ²), 10-2000 Hz
Resistencia al choque (EN 60068-2-27)	200 g (2000 m/s ²), 6 ms
Grado de protección	IP65
Protection class shaft	IP65

RSA-7 1544808
 Inserción, diámetro exterior de 38 mm, diámetro interior de 12 mm

RSA-10 1545465
 Inserción, diámetro exterior de 38 mm, diámetro interior de 25 mm

RSA-11 1545469
 Inserción, diámetro exterior de 38 mm, diámetro interior de 16 mm

RME-5 1544616
 Chapa de sujeción en acero inoxidable para codificador rotatorio de eje hueco, diámetro del círculo primitivo 149 mm, para aplicaciones con juego axial

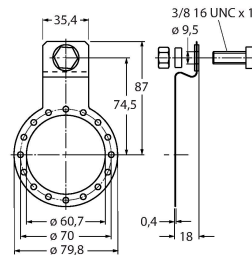

RME-6 1544617
 Chapa de sujeción en acero inoxidable para codificador rotatorio de eje hueco, diámetro variable del círculo primitivo 104...206 mm, para aplicaciones con puntos de fijación en diámetros variables del círculo primitivo

RME-10 1544621
 Elemento de montaje de acero inoxidable para codificadores de eje hueco, diámetro de paso 110 mm, para aplicaciones con juego axial alto

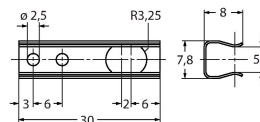
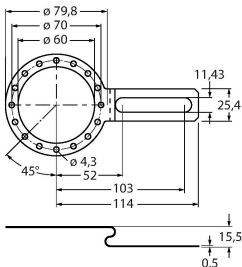

RME-11 1544622
 Elemento de montaje de acero inoxidable para codificadores de eje hueco, diámetro de paso 76 mm, para aplicaciones con espacio de montaje limitado

RME-15 1544626
 Brazo de fijación de metal para codificador rotatorio de eje hueco, longitud 70 mm; para aplicaciones con juego axial y radial reducido, ajuste flexible

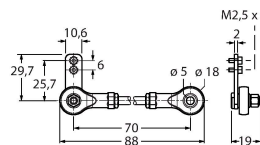
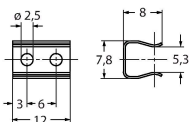

RME-16

1544627

Brazo de fijación de metal para codificador rotatorio de eje hueco, longitud 100 mm; para aplicaciones con juego axial y radial reducido, ajuste flexible

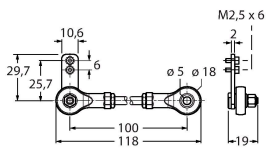

RME-17

1544628

Brazo de fijación de metal para codificador rotatorio de eje hueco, longitud 150 mm; para aplicaciones con juego axial y radial reducido, ajuste flexible

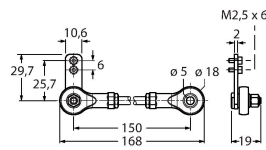

RME-18

1544629

Acoplamiento de estator en acero inoxidable para codificador rotatorio de eje hueco, diámetro del círculo primitivo 119 mm, para aplicaciones con juego axial y radial, en caso de dinámica elevada

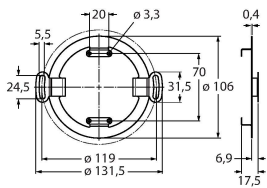

Dibujo acotado

Tipo

N.º de ID

RKC8T-2/TXL

6625142

Cable de conexión, conector hembra M12, recto, de 8 polos, longitud del cable: 2 m; material de revestimiento: PUR, negro; aprobación cULus

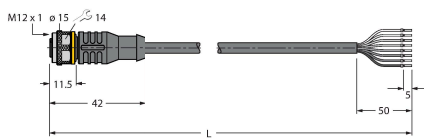

WKC8T-2/TXL

6625145

Cable de conexión, conector hembra M12, acodado, de 8 polos, longitud del cable: 2 m; material de revestimiento: PUR, negro; aprobación cULus

