

TP-206KK1-CF-H1141-L500

Detección de temperatura – sensor

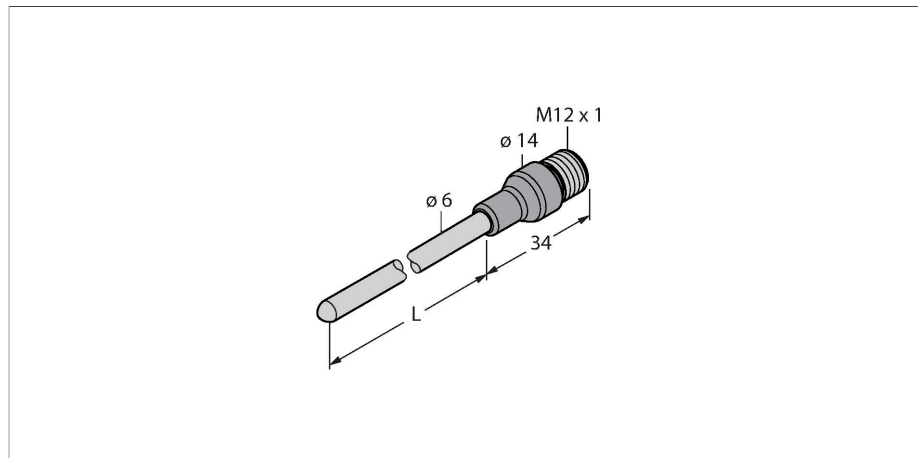

- Termoelemento conforme a la norma DIN EN 60584
- Resistencia a la vibración y al choque
- Se puede conectar a TS720, IM34 o IME-TI
- Temperatura máx. del conector: 120 °C
- técnica de 2 hilos
- Conexión de procesos: Accesorios de compresión
- Sonda flexible (radio de curvatura mín.: 3 veces el diámetro exterior)

Esquema de conexiones

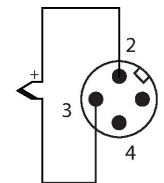

Principio de Funcionamiento

Los termopares se utilizan para la detección y el monitoreo de temperaturas con el fin de optimizar y controlar un proceso. Las aplicaciones más comunes son en construcción de plantas y maquinaria, así como en la industria de procesos. El elemento central de la sonda de temperatura es un par de conductores metálicos hechos de diferentes materiales que se conectan en un extremo. Debido al efecto termoeléctrico, el termoelemento proporciona un voltaje dependiente de la temperatura.

Tipo	TP-206KK1-CF-H1141-L500
N.º de ID	100017082
Rango de temperatura	
Alcance de la medición	-40...1100 °C
Rango de medición	-40...2012 °F
Precisión	Clase 1
Elemento de medición	Termopar tipo K, DIN EN 60584
Profundidad de inmersión (L)	500 mm
Diámetro exterior	6 mm
Tipo y clase de protección	IP67
Salida eléctrica	2 hilos
Condiciones ambientales	
Temperatura ambiente	-40...+85 °C
Temperatura de almacén	-40...+85 °C
Datos mecánicos	
Material de la cubierta	Metal/plástico, Inconel 600/nylon
Material del sensor	metal, Inconel 600
Conexión de procesos	Para atornilladuras de anillo cortante, tubos de protección o montaje directo
Conexión eléctrica	Conectores, M12 × 1
Condiciones de referencia conforme a IEC 61298-1	
Temperatura	15...+25 °C
Presión atmosférica	860...1060 hPa abs.
Humedad	45...75 % rel.
Alimentación auxiliar	24 VCC

CF-M-6-G1/4-A4

9910483

Accesorio de compresión para el montaje directo de los sensores de temperatura; diámetro del sensor de 6 mm; conexión del proceso con rosca macho G1/4"

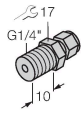

CF-M-6-N1/4-A4

9910484

Accesorio de compresión para el montaje directo de los sensores de temperatura; diámetro del sensor de 6 mm; conexión del proceso con rosca macho NPT de 1/4"

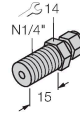

CF-M-6-M18-A4

9910525

Accesorio de compresión para el montaje directo de los sensores de temperatura; diámetro del sensor de 6 mm; conexión del proceso con rosca macho M18 x 1

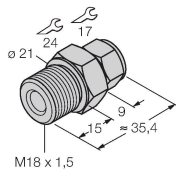

CF-M-6-N1/2-A4

9910529

Accesorio de compresión para el montaje directo de los sensores de temperatura; diámetro del sensor de 6 mm; conexión del proceso con rosca macho NPT de 1/2"

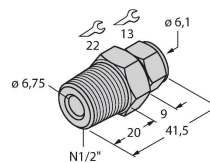

CF-M-6-G1/2-A4

9910530

Accesorio de compresión para el montaje directo de los sensores de temperatura; diámetro del sensor de 6 mm; conexión del proceso con rosca macho G1/2"

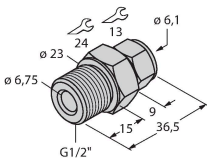

Dibujo acotado

Tipo

N.º de ID

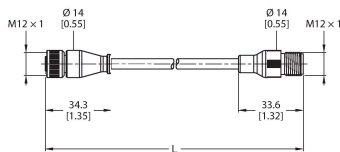

RK4.217T-2-RS4.217T/TS7198

100033104

Cable de termopar, tipo K — Cable de extensión, conector hembra M12, recto, de 2 polos a conector macho M12, recto, de 2 polos; longitud del cable: 2 m; material de revestimiento: TPE, verde

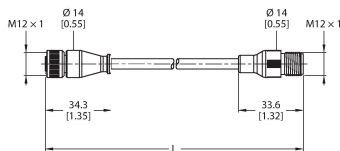

RK4.217T-5-RS4.217T/TS7198

100033105

Cable de termopar, tipo K — Cable de extensión, conector hembra M12, recto, de 2 polos a conector macho M12, recto, de 2 polos; longitud del cable: 5 m; material de revestimiento: TPE, verde

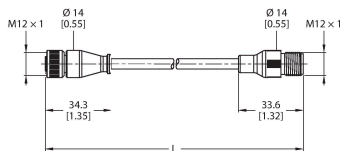

RK4.217T-7-RS4.217T/TS7198

100033107

Cable de termopar, tipo K — Cable de extensión, conector hembra M12, recto, de 2 polos a conector macho M12, recto, de 2 polos; longitud del cable: 7 m; material de revestimiento: TPE, verde