

NI8-S18-VP4X/S100

Sensor inductivo – con mayor rango de temperatura

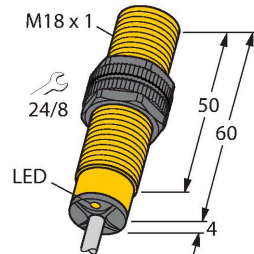

- tubo roscado, M18 x 1
- plástico, PA12-GF30
- para temperaturas hasta +100 °C
- 4 hilos DC, 10...65 VDC
- contacto inversor, salida PNP
- conexión de cable

Esquema de conexiones

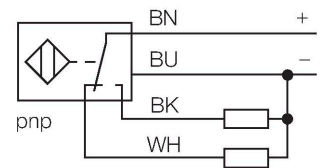

Principio de Funcionamiento

Los sensores inductivos detectan sin desgaste ni contacto los objetos metálicos. Para ello necesitan un campo electromagnético alterno de alta frecuencia que interactúa con el objeto. En los sensores inductivos, este campo es generado por un circuito LC de resonancia con bobina de núcleo de ferrita. Los sensores inductivos de construcción especial son adecuados para temperaturas de -60 hasta +250°C.

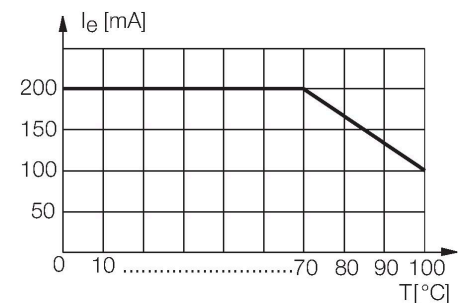

Tipo	NI8-S18-VP4X/S100
N.º de ID	1513510
Datos generales	
Distancia de detección	8 mm
Condiciones de montaje	No enrasado
Distancia de conmutación asegurada	≤ (0.81 × S _n) mm
Factor de corrección	St37 = 1; Al = 0,3; acero inoxidable = 0,7; Ms = 0,4
Precisión de repetición	≤ 2 % del valor final
Variación de temperatura	≤ ±10 %
	≤ ± 20 %, ≥ +70 °C
Histéresis	3...15 %
Datos eléctricos	
Voltaje de funcionamiento U _b	10...65 VCC
Onda U _{ss}	≤ 10 % U _{Bmax}
Corriente de funcionamiento nominal CC I _e	≤ 200 mA
Rated operational current	ver curva de reducción
Corriente sin carga	≤ 15 mA
Corriente residual	≤ 0.1 mA
Tensión de control de aislamiento	0.5 kV
Protección cortocircuito	sí/cíclica
Caída de tensión a I _e	≤ 1.8 V
Rotura de cable/protección contra polaridad inversa	sí/Completa
Salida eléctrica	4 hilos, Contacto antivalente, PNP
Frecuencia de conmutación	0.5 kHz
Datos mecánicos	
Diseño	Tubo roscado, M18 × 1
Medidas	64 mm

Material de la cubierta	Plástico, PA12-GF30
Material de la cara activa	plástico, PA12-GF30
Tapa externa	plástico, EPTR
Par de apriete máx. de la tuerca de la carcasa	2 Nm
Conexión eléctrica	Cables
Calidad del cable	Ø 5.2 mm, LifYY-T105, PVC, 2 m
Sección transversal principal	4 x 0.34 mm ²
Condiciones ambientales	
Temperatura ambiente	-25...+100 °C
Resistencia a la vibración	55 Hz (1 mm)
Resistencia al choque	30 g (11 ms)
Grado de protección	IP67
MTTF	2283 Años según SN 29500 (ed. 99) 40 °C
Indicación estado de conmutación	LED, Amarillo

Instrucciones y descripción del montaje

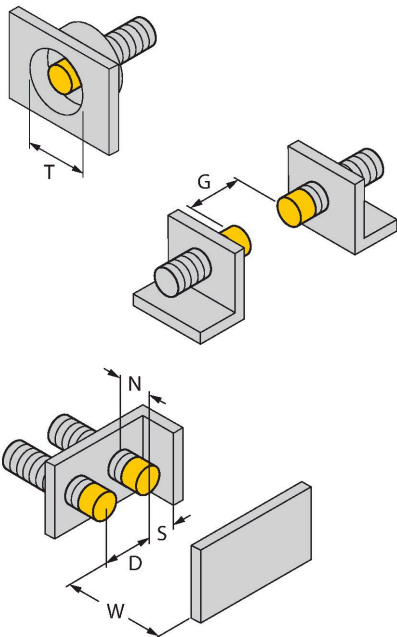

Distancia D	3 x B
Distancia W	3 x Sn
Distancia T	3 x B
Distancia S	1,5 x B
Distancia G	6 x Sn
Distancia N	2 x Sn
Diámetro de la cara activa B	Ø 18 mm

QM-18

6945102

Abrazadera de montaje rápido con tope, material: Latón cromado. Rosca macho M24 × 1.5. Nota: La distancia de conmutación de los interruptores de proximidad puede variar por el uso de soportes de montaje rápido.

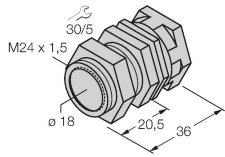

BST-18B

6947214

Abrazadera de montaje para sensores de tubo roscado, con tope fijo; material: PA6

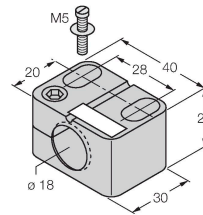

MW18

6945004

Soporte de montaje para sensores de tubo roscado; material: acero inoxidable A2 1.4301 AISI 304)

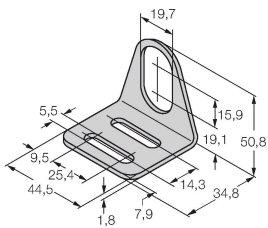

BSS-18

6901320

Abrazadera de montaje para sensores de tubo liso y roscado; material: polipropileno

