

NI15-M30-LIU

Sensor inductivo – con salida analógica

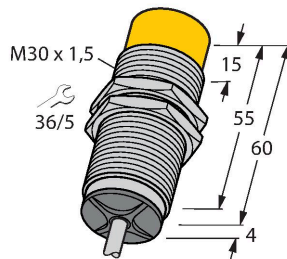

- Tubo roscado M30 × 1,5
- Latón cromado
- 4 hilos, 15..30 VDC
- salida analógica
- 0...10 V y 0...20 mA
- conexión de cable

Esquema de conexiones

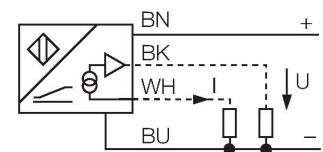

Principio de Funcionamiento

Tareas sencillas de control pueden ser ejecutadas con sensores inductivos de TURCK con salida analógica. Dichos detectores generan una señal de corriente, voltaje o de frecuencia proporcional a la distancia del objeto. Con los sensores analógicos de TURCK, esta señal de salida es lineal a la distancia del objeto, la cual cubre en su totalidad el rango de detección.

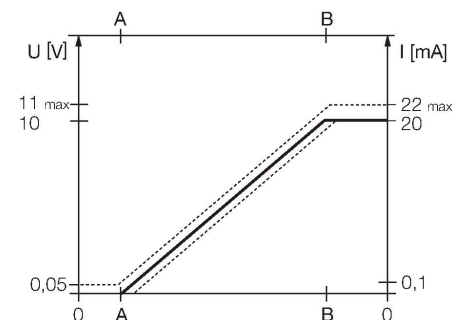

Tipo	NI15-M30-LIU
N.º de ID	1535300
Datos generales	
Alcance de la medición	2...12 mm
Condición para el montaje	No engrasado
Distancia de conmutación asegurada	$\leq (0,81 \times S_n)$ mm
Factor de corrección	St37 = 1; Al = 0,3; acero inoxidable = 0,7; Ms = 0,4
Precisión de repetición	$\leq 1 \%$ del rango de medición A – B 0,5 %, tras 0,5 h de calentamiento
Reproducibilidad	$\leq 100 \mu\text{m}$ $\leq 50 \mu\text{m}$, tras 0,5 h de calentamiento
Desviación de linealidad	$\leq 3 \%$
Variación de temperatura	$\leq \pm 0.06 \%$ /K
Datos eléctricos	
Tensión de servicio	15...30 VCC
Ondulación residual	$\leq 10 \%$ U_{ss}
Corriente sin carga	8 mA
Tensión de control de aislamiento	≤ 0.5 kV
Protección cortocircuito	sí
Protección ante corto-circuito/polaridad inversa	no / Completa
Salida eléctrica	4 hilos, Salida analógica
Salida de voltaje	0...10 V
Salida de corriente	0...20 mA
Resistencia de carga de la salida de tensión	≥ 4.7 k Ω
Resistencia de carga de la salida de corriente	≤ 0.4 k Ω
Frecuencia de repetición medida	60 Hz

Datos mecánicos

Diseño	Tubo roscado, M30 × 1.5
Medidas	64 mm
Material de la cubierta	Metal, CuZn, Cromado
Material de la cara activa	plástico, PA12-GF30
Tapa externa	plástico, EPTR
Par de apriete máx. de la tuerca de la carcasa	75 Nm
Conexión eléctrica	Cables
Calidad del cable	Ø 5.2 mm, Gris, LifYY, PVC, 2 m
Sección transversal principal	4 x 0.34 mm ²

Condiciones ambientales

Temperatura ambiente	-25...+70 °C
Resistencia a la vibración	55 Hz (1 mm)
Resistencia al choque	30 g (11 ms)
Grado de protección	IP67
MTTF	751 Años según SN 29500 (ed. 99) 40 °C

Instrucciones y descripción del montaje

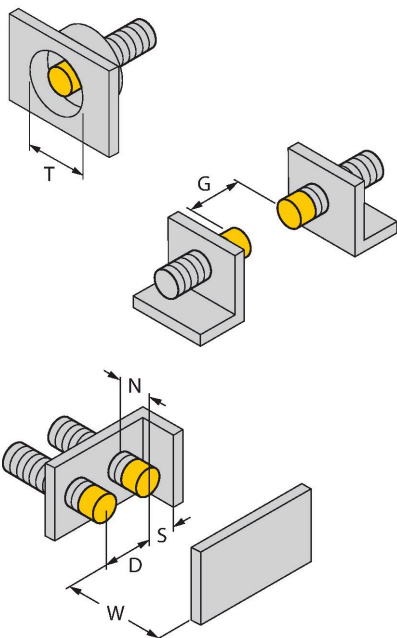

Distancia D	90 mm
Distancia W	36 mm
Distancia T	3 x B
Distancia S	45 mm
Distancia G	72 mm
Distancia N	2 x Sn
Diámetro de la cara activa B	Ø 30 mm

BST-30B

6947216

Abrazadera de montaje para sensores de tubo roscado, con tope fijo; material: PA6

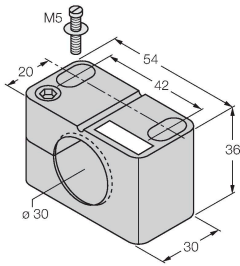

QM-30

6945103

Abrazadera de montaje rápido con tope, material: Latón cromado. Rosca macho M36 × 1.5. Nota: La distancia de conmutación de los interruptores de proximidad puede variar por el uso de soportes de montaje rápido.

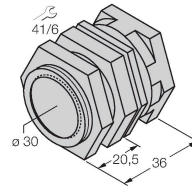

MW-30

6945005

Soporte de montaje para sensores de tubo roscado; material: acero inoxidable A2 1.4301 AISI 304)

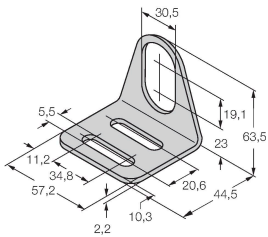

BSS-30

6901319

Abrazadera de montaje para sensores de tubo liso y roscado; material: polipropileno

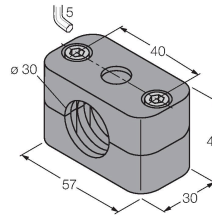

Dibujo acotado

Tipo

N.º de ID

IM43-13-SR

7540041

transmisor de señales de valor límite; monocanal; entrada 0/4...20 mA o 0/2...10 V; alimentación de transmisores/sensores de 2 ó 3 hilos; ajuste del valor límite por medio del pulsador de Teach; tres salidas de relé con un contacto de cierre; bloques de terminales extraíbles; anchura 27 mm; tensión de servicio universal de 20...250 VUC; transmisores adicionales de señales de valores límite en el catálogo "Interface Technology".

