

# BCT5-S18-UN6X2-H1151

## Sensor capacitivo

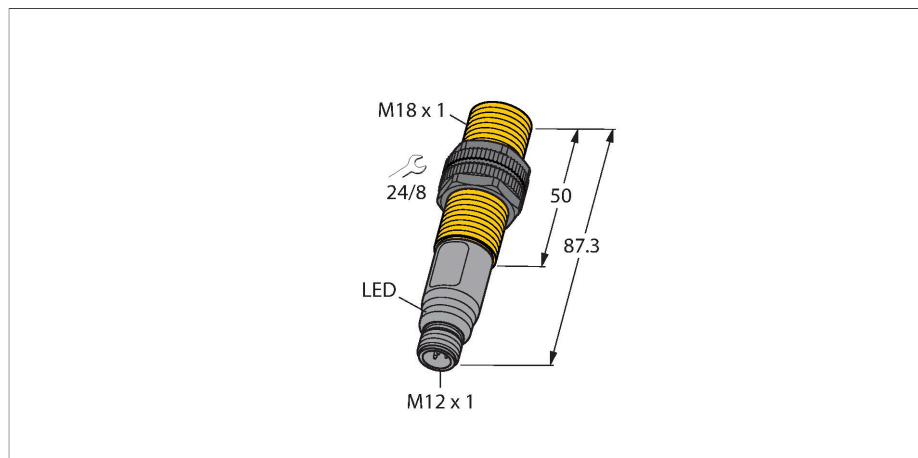

- Tubo roscado, M18 x 1
- Plástico, PA12-GF30
- Teach-In y configuración a través del pin 5 e IO-Link

### Esquema de conexiones

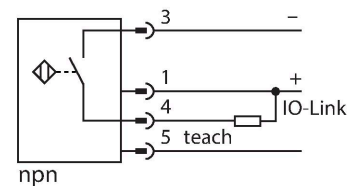

### Principio de Funcionamiento

Los sensores capacitivos están diseñados para la detección de objetos metálicos (eléctricamente conductores) y no metálicos (no conductores) sin contacto ni desgaste.

Tipo	BCT5-S18-UN6X2-H1151
N.º de ID	2101400
Comentario sobre el producto	Para programación remota mediante polo 5, use un cable de 5 hilos (por ejemplo, RKC4.5T.../WKC4.5T...)
Distancia de detección (a ras)	5 mm
Distancia de conmutación de referencia (no a ras)	7.5 mm
Distancia de conmutación asegurada	$\leq (0,72 \times S_n)$
Histéresis	1...20 %
Variación de temperatura	Típico 20 %
Precisión de repetición	$\leq 2 \%$ del valor final
Temperatura ambiente	-25...+70 °C
<b>Datos eléctricos</b>	
Tensión de servicio	18...30 VCC
	En modo IO-Link
Ondulación residual	$\leq 10 \%$ $U_{ss}$
Corriente DC nominal	$\leq 200$ mA
Corriente sin carga	$\leq 15$ mA
Corriente residual	$\leq 0.1$ mA
Frecuencia de conmutación	0.01 kHz
Frecuencia de oscilación	Según EN 60947-5-2, 8.2.6.2, Tabla 9: 0,1...2,0 MHz
Tensión de control de aislamiento	$\leq 0.5$ kV
Protocolo de comunicación	IO-Link
Salida eléctrica	3 hilos, Contacto NA/NC, NPN
Protección cortocircuito	sí / cíclica
Caída de tensión a $I_o$	$\leq 2.4$ V
Protección ante corto-circuito/polaridad inversa	sí / Completa

Pruebas/aprobaciones	
Aprobaciones	UL
Número de registro UL	E210608
IO-Link	
Especificación IO-Link	V 1.1
Parametrización	FDT/DTM
Física de transmisión	equivale a la física de 3 conductores (PHY2)
Velocidad de transmisión	COM 2 / 38,4 kBit/s
Amplitud de los datos del proceso	16 bit
Información sobre los valores de medición	12 bit
Tipo de frame	2.2
Se incluye en SIDI GSDML	sí
Datos mecánicos	
Diseño	Tubo roscado, M18 × 1
Medidas	87.3 mm
Material de la cubierta	Plástico, PA12-GF30, PEI
Material de la cara activa	PA12-GF30, amarillo
Presión admisible en capuchón frontal	≤ 6 bar
Par de apriete máx. de la tuerca de la carcasa	2 Nm
Conexión eléctrica	Conectores, M12 × 1
Resistencia a la vibración	55 Hz (1 mm)
Resistencia al choque	30 g (11 ms)
Grado de protección	IP67 IP69K
MTTF	1080 Años según SN 29500 (ed. 99) 40 °C
Indicación de la tensión de servicio	Verde
Indicación estado de conmutación	LED, Amarillo

## Características producto

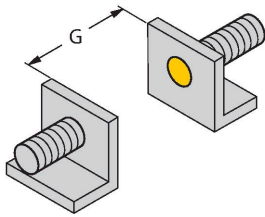

Distancia D 36 mm

Distancia W 15 mm

Distancia S 27 mm

Distancia G 30 mm

Diámetro de la ca- Ø 18 mm  
ra activa B

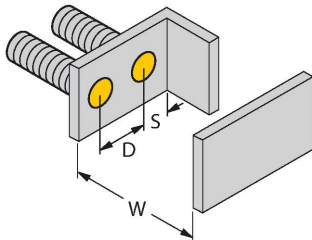

Las distancias mínimas indicadas han sido probadas para una distancia de conmutación normal.

En caso de modificación de la sensibilidad del sensor pierden su validez estas especificaciones de la hoja de datos.

BS 18

69471

Abrazadera de montaje para sensores de tubo roscado; material: PA66-GF

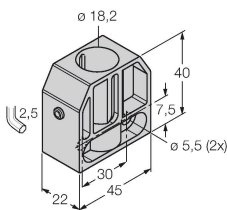

BSN 18

69472

Abrazadera de montaje para sensores de tubo roscado; material: PA66-GF

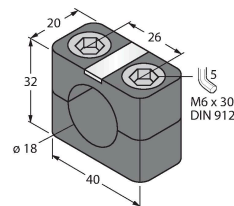

BST-18B

6947214

Abrazadera de montaje para sensores de tubo roscado, con tope fijo; material: PA6

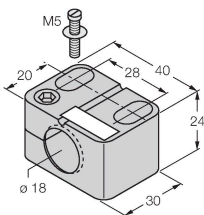

MAP-M18

6950012

adaptador de montaje; material: polipropileno; posibilidad de cambio de sensor cuando se cuenta con el depósito lleno (el adaptador se conserva en el depósito durante el intercambio del sensor)

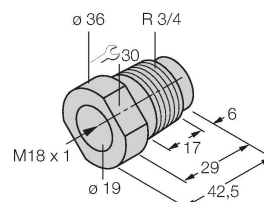

Dibujo acotado

Tipo

N.º de ID

RKC4.4T-2/TXL

6625503

Cable de conexión, conector hembra M12, recto, de 4 polos, longitud del cable: 2 m; material de revestimiento: PUR, negro; aprobación cULus



Dibujo acotado	Tipo	N.º de ID	
	WKC4.4T-2/TXL	6625515	Cable de conexión, conector hembra M12, acodado, de 4 polos, longitud del cable: 2 m; material de revestimiento: PUR, negro; aprobación cULus
	WKC4.4T-2/TEL	6625025	Cable de conexión, conector hembra M12, acodado, de 4 polos, longitud del cable: 2 m; material de revestimiento: PVC, negro; aprobación cULus
	RKC4.4T-2/TEL	6625013	Cable de conexión, conector hembra M12, recto, de 4 polos, longitud del cable: 2 m; material de revestimiento: PVC, negro; aprobación cULus

Dibujo acotado	Tipo	N.º de ID	
	TX1-Q20L60	6967114	Adaptador de teach, entre otros, para codificadores rotatorios inductivos, sensores de recorrido lineal, sensores angulares, sensores de ultrasonidos y sensores capacitivos
	TBEN-S2-4IOL	6814024	módulo E/S multiprotocolo compacto, 4 IO-Link Master 1.1 clase A, 4 canales PNP digitales universales de 0,5 A

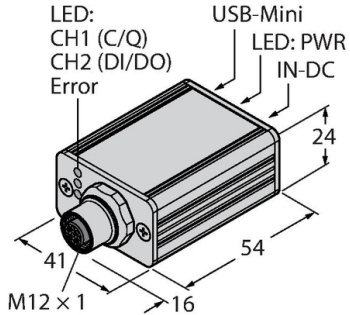
Dibujo acotado	Tipo	N.º de ID	
	USB-2-IOL-0002	6825482	IO-Link Master con interfaz USB integrada

