

BC5-M18-AZ3X

Sensor capacitivo

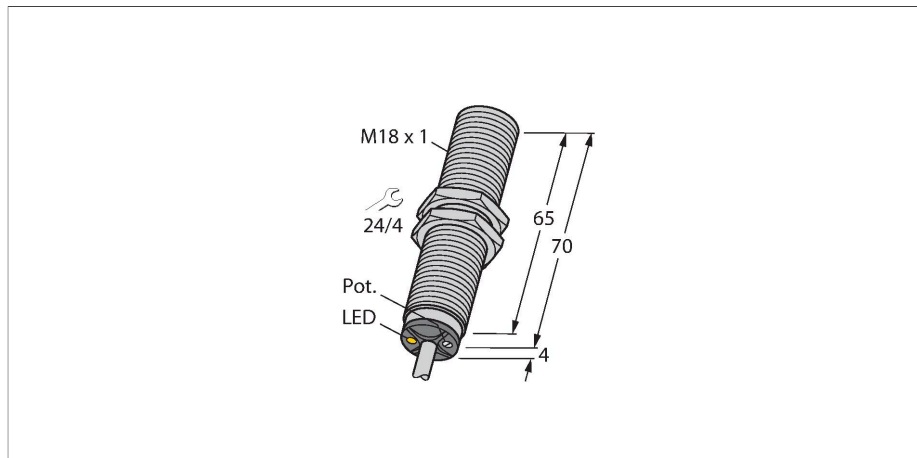

- Tubo roscado, M18 x 1
- Latón cromado
- Sensibilidad ajustable por potenciómetro
- 2 hilos CA, 20...250 VCA
- Contacto de cierre
- Conexión de cable

Esquema de conexiones

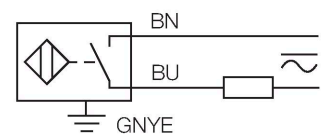

Principio de Funcionamiento

Los sensores capacitivos están diseñados para la detección de objetos metálicos (eléctricamente conductores) y no metálicos (no conductores) sin contacto ni desgaste.

Tipo	BC5-M18-AZ3X
N.º de ID	2305000
Distancia de detección (a ras)	5 mm
Distancia de conmutación de referencia (no a ras)	5 mm
Distancia de conmutación asegurada	$\leq (0,72 \times S_n)$
Histéresis	2...20 %
Variación de temperatura	Típico 20 %
Precisión de repetición	≤ 2 % del valor final
Temperatura ambiente	-25...+70 °C
Datos eléctricos	
Tensión de servicio	20...250 VCA
Corriente de servicio nominal AC	≤ 500 mA
Frecuencia	$\geq 50... \leq 60$ Hz
Corriente de servicio mín.	≥ 5 mA
Corriente residual	≤ 1.7 mA
Frecuencia de conmutación	0.02 kHz
Frecuencia de oscilación	Según EN 60947-5-2, 8.2.6.2, Tabla 9: 0,1...2,0 MHz
Tensión de control de aislamiento	≤ 1.5 kV
Salida eléctrica	2 hilos, Contacto NA, 2 hilos
Caída de tensión a I_o	≤ 7 V
Pruebas/aprobaciones	
Aprobaciones	UL
Número de registro UL	E210608
Datos mecánicos	
Diseño	Tubo roscado, M18 x 1
Medidas	74 mm
Material de la cubierta	Metal, CuZn, Cromado

Material de la cara activa	PBT-GF30-V0, amarillo
Presión admisible en capuchón frontal	≤ 4 bar
Par de apriete máx. de la tuerca de la carcasa	25 Nm
Conexión eléctrica	Cables
Calidad del cable	Ø 5.2 mm, LifYY, PVC, 2 m
Sección transversal principal	3 x 0.5 mm ²
Resistencia a la vibración	55 Hz (1 mm)
Resistencia al choque	30 g (11 ms)
Grado de protección	IP67
MTTF	1080 Años según SN 29500 (ed. 99) 40 °C
Indicación de la tensión de servicio	Verde
Indicación estado de conmutación	LED, Rojo

Características producto

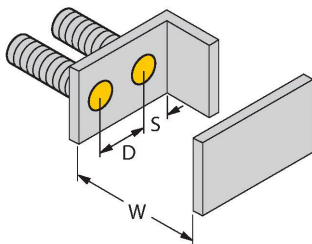
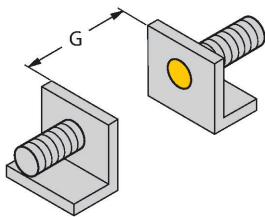

Distancia D	36 mm
-------------	-------

Distancia W	15 mm
-------------	-------

Distancia S	27 mm
-------------	-------

Distancia G	30 mm
-------------	-------

Diámetro de la cara activa B	Ø 18 mm
------------------------------	---------

Las distancias mínimas indicadas han sido probadas para una distancia de conmutación normal. En caso de modificación de la sensibilidad del sensor por medio de potenciómetro pierden su validez estas especificaciones de la hoja de datos.

BS 18

69471

Abrazadera de montaje para sensores de tubo roscado; material: PA66-GF

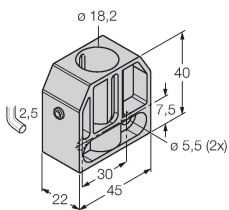

BSN 18

69472

Abrazadera de montaje para sensores de tubo roscado; material: PA66-GF

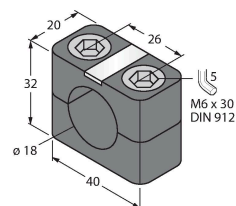

BST-18B

6947214

Abrazadera de montaje para sensores de tubo roscado, con tope fijo; material: PA6

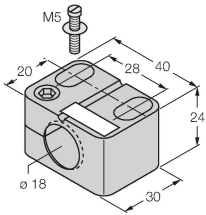

MAP-M18

6950012

adaptador de montaje; material: polipropileno; posibilidad de cambio de sensor cuando se cuenta con el depósito lleno (el adaptador se conserva en el depósito durante el intercambio del sensor)

