

QS30ELVC

Sensor fotoeléctrico – Barrera retro-reflectiva

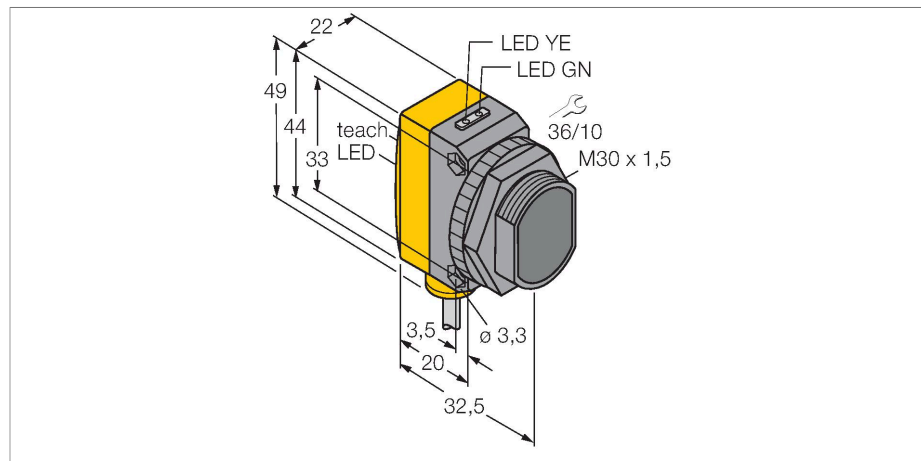

Tipo	QS30ELVC
N.º de ID	3010133
Datos ópticos	
Función	barrera retro-reflectiva
Modo de funcionamiento	No polarizado
Tipo de luz	Rojo
Longitud de onda	660 nm
Alcance	100...2000 mm
Datos eléctricos	
Tensión de servicio	10...30 VCC
Ondulación residual	< 10 % U _{ss}
Corriente DC nominal	≤ 150 mA
Corriente sin carga	≤ 25 mA
Protección cortocircuito	sí
Protección contra polaridad inversa	sí
Salida eléctrica	Contacto NA, PNP/NPN
Frecuencia de conmutación	≤ 1000 Hz
Retardo de la activación	≤ 250 ms
Tiempo de respuesta típica	< 0.5 ms
Opción de configuración	Pulsador Programación remota
Datos mecánicos	
Diseño	Rectangular con rosca, QS30
Medidas	Ø 30 x 35 x 22 x 49 mm
Material de la cubierta	Plástico, Material termoplástico, Amarillo
Lente	Plástico, Acrílico

- Cable, PVC, 2 m
- Grado de protección IP67
- LED visible a 360°
- Tecla de programación "teach"
- Barógrafo de 8 segmentos
- Ajuste de sensibilidad para tareas clases de objetos diferentes
- Reflector BRT-2X2LVC y BRT-40X19A incluidos en el volumen de suministro
- Tensión de servicio: 10...30 VCC
- Salida de conmutación bipolar
- Activación con o sin luz

Esquema de conexiones

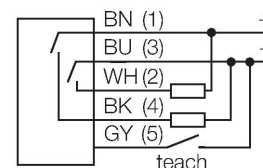

Principio de Funcionamiento

QS30ELVC es una barrera óptica retro-reflectiva de alta capacidad para la detección de objetos claros, transparentes e incluso opacos. Gracias a la adaptación de los valores umbrales a las intensidades de señal cambiantes con ayuda de un algoritmo de seguimiento especial con compensación automática, el sensor es perfectamente capaz de detectar botellas de PET, envases de cristal, superficies reflejantes, cristales LCD e incluso placas semiconductoras.

Conexión eléctrica	Cables, 2 m, PVC
N° de conductores	5
Sección transversal del conductor	0.5 mm ²
Temperatura ambiente	-10...+55 °C
Grado de protección	IP67
Propiedades espec.	Identificación de objetos transparentes
Indicación de la tensión de servicio	LED, Verde
Indicación estado de conmutación	LED, Amarillo
Mensaje de error	LED, Verde, intermitente
Indicación de exceso de ganancia	Gráfico de barras, Rojo
Pruebas/aprobaciones	
Aprobaciones	CE

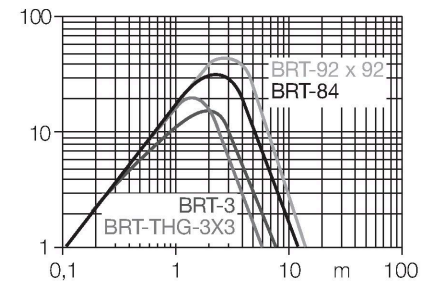

SMBQS30Y 3002811

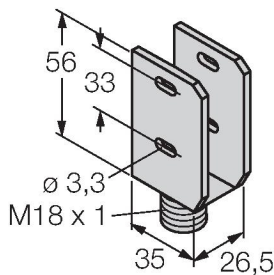

carcasa de protección, acero inoxidable, para modelo QS30

SMBQS30YL 3072741

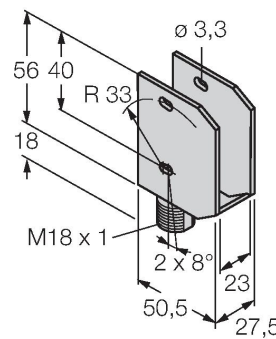

carcasa de protección con cristal protector, acero inoxidable, para modelo QS30

SMB30A 3032723

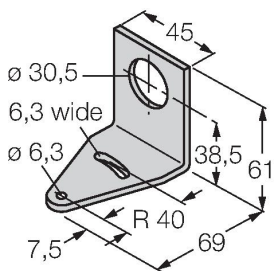

Ángulo de montaje, en ángulo recto, acero inoxidable, para sensores con rosca de 30 mm

SMBQS30L 3002809

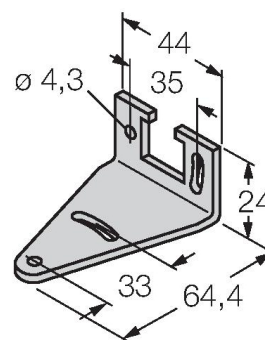

ángulo de montaje, acero inoxidable, para modelo QS30

SMB30MM 3027162

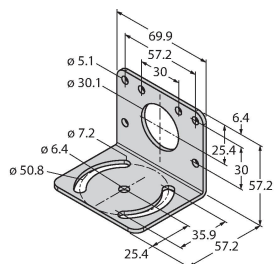

Escuadra de montaje, en ángulo recto, acero inoxidable, para sensores con rosca de 30 mm, perforaciones adicionales para un orientación exacta

SMB30SC 3052521

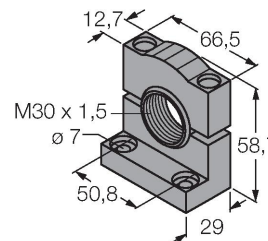

Soporte de montaje, PBT negro, para sensores con rosca de 30mm, orientable

Dibujo acotado

Tipo
BRT-84N.º de ID
3058979reflector redondo, factor de reflexión
1,4, material acrílico, temperatura
ambiente -20 ... +60 °C