

# DX80DR2M-H

## Sistema de transmisión de radio – topología en árbol Teilnehmer mit RS485-Schnittstelle

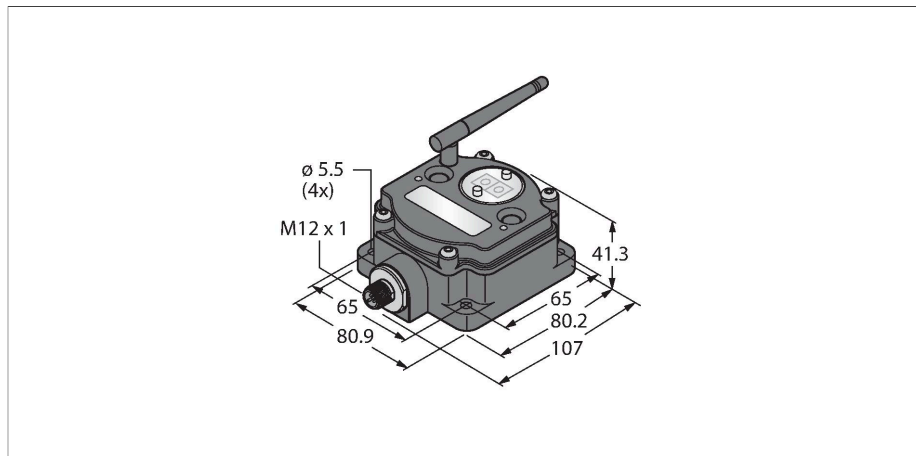

- antena externa (conexión RG58 RP-SMA)
- indicación integrada de la intensidad de señal
- configuración a través de interruptor DIP
- Modbus RTU (RS485)
- interfaz RS-232
- estructura en árbol autoorganizativa
- Los repetidores aumentan el alcance de la red
- transmisión de datos determinística
- modulación por salto de frecuencia FHSS
- multiplexación por división en el tiempo TD-MA
- Capacidad de transmisión: 63 mW, 18 dBm dirigida, ≤ 20 dBm EIRP
- Tensión de servicio: 3,6 VCC a través de pila externa o tensión de red 10...30 VCC

Tipo	DX80DR2M-H
N.º de ID	3011433
<b>Datos inalámbricos</b>	
Type of radio	short-range
Installation	stationary
topología	Topología en estrella
Función	Topología en árbol
Tipo de dispositivo	Nodo
Frequency band	Banda ISM de 2,4 GHz
Rango de frecuencias	2.402 - 2.483 GHz
Number of radio channels	50
Channel width	1 MHz
Spread spectrum technology	FHSS (Frequency Hopping Spread Spectrum)
Single-Carrier Residence Time	7.8 ms
Tiempo de respuesta típica	< 1000 ms
Potencia de salida ERP	18 dB/65 mW
Potencia de salida EIRP	20 dB/100 mW
Alcance	3200000 mm
<b>Datos de E/S</b>	
Número de canales	-
Tipo de entrada	-
Número de canales	-
Tipo de salida	-

### Esquema de conexiones

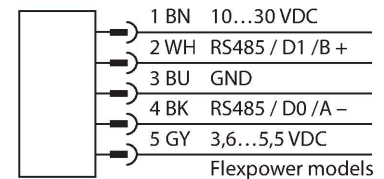

### Principio de Funcionamiento

Los radiotransmisores de datos DX80 se organizan automáticamente. Crean una red en una topología de árbol. Transmiten telegramas Modbus RTU u otros datos provenientes de otros sistemas de bus. Estos telegramas se enrutan por la red, y las conexiones inalámbricas perdidas se compensan con rutas alternativas. Adicionalmente, pueden conectarse sensores a la red, cuyos datos están disponibles desde registros internos. Cada red se compone de una estación maestra (master) y un número ilimitado de repetidoras o estaciones esclavas (slave). El tipo de aparato se define a través de un interruptor DIP. Este sistema permite combinarse con varias redes DX80 para, por ejemplo, transmitir datos de la puerta de enlace DX80 a través del Modbus RTU al sistema de control.

Directivas:  
FCC-ID UE300DX80-2400. Este dispositivo cumple con la normativa FCC, párrafo 15, subpárrafo C, 15.247  
ETSI/EN: En conformidad con EN 300 328: V1.8.1 (2014-04)

Protocolo de comunicación

Modbus RTU  
RS232  
RS485

IC: 7044A-DX8024

Protección contra radiación 10 V/m para  
80-2700 MHz conforme a EN 61000-6-2  
A prueba de golpes y vibraciones: IEC 68-2-6  
y IEC 68-2-7

### Datos eléctricos

solución con batería	ja
Tensión de servicio	3.6...5.5 VCC
Indicación de la tensión de servicio	LED, Verde

### Datos mecánicos

Diseño	Rectangular, DX80DR
Medidas	107 x 80.9 x 41.3 mm
Material de la cubierta	Plástico, PC
Conexión de antena:	Conector hembra RP-SMA
Temperatura ambiente	-20...+80 °C
Humedad relativa del aire	0...95 %
Grado de protección	IP67

### Pruebas/aprobaciones

Aprobaciones	ATEX II 3 G
--------------	-------------

SMBDX80DIN

3077161

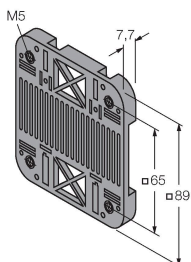

placa de montaje para rail DIN, apto para los modelos CP80, DX80, K80, Q80, temperatura de servicio: -20... 90 °C









Dibujo acotado

Keine Maßzeichnung vorhanden!  
No drawing available!



Tipo	N.º de ID	
BWC-LMRSFRPB	3079296	protección contra sobretensión, racor de paso del mamparo, tipo RP-SMA
BWC-1MRSFRSB0.2	3078544	alargador de antena, RP-SMA a racor de paso del mamparo RP-SMAF, 0,2m, RG58, pérdida: 1,05dB/m
BWC-1MRSFRSB1	3078337	alargador de antena, RP-SMA a racor de paso del mamparo RP-SMAF, 1m, RG58, pérdida: 1,05dB/m

DX80DR2M-H

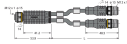
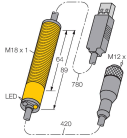
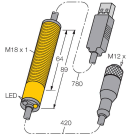
Dibujo acotado	Tipo	N.º de ID	
	BWC-1MRSFRSB2	3078338	alargador de antena, RP-SMA a racor de paso del mamparo RP-SMAF, 2m, RG58, pérdida: 1,05dB/m
	BWC-1MRSFRSB4	3077488	alargador de antena, RP-SMA a racor de paso del mamparo RP-SMAF, 4m, RG58, pérdida: 1,05dB/m
	BWC-1MRSMN05	3077486	alargador de antena, RP-SMA a conector N, 0,5m, RG58, pérdida: 0,56dB/m
	BWC-1MRSMN2	3077820	alargador de antena, RP-SMA a conector N, 2m, RG58, pérdida: 0,56dB/m
	BWC-4MNFN3	3077489	Extensión de antena, conector N macho a conector N hembra, longitud del cable: 3 m, LMR400, coaxial, pérdida: 0,22 dB/m
	BWC-4MNFN6	3077490	alargador de antena, conector N al acoplamiento N, 6m, LMR400, coaxial, pérdida: 0,22dB/m
	BWC-4MNFN15	3077821	alargador de antena, conector N al acoplamiento N, 15m, LMR400, coaxial, pérdida: 0,22dB/m
	BWC-4MNFN30	3077822	alargador de antena, conector N al acoplamiento N, 30m, LMR400, coaxial, pérdida: 0,22dB/m
	VBRK4.5-2RSC4.874T-0.15/0.15/ TXL	6634679	Pieza en Y con cable, conector hembra 1 x M12 x 1 a conector macho 2 x M12 x 1; para un suministro separado de componentes de radio DX80 cuando se conecta a la PC mediante un adaptador USB
	BWA-HW-006	3081325	Cable convertidor, convertidor de RS485 a USB 2.0, conector hembra, M12 x 1, 5 polos, conector macho, USB tipo A, longitud de 1 m; suministra 10 V al dispositivo conectado. Se recomienda utilizar una fuente de alimentación externa a través de una pieza en Y (6634679) para el dispositivo conectado
	BWA-UCT-900	3019970	Cable convertidor con fuente de alimentación de CC para parametrizar redes DX80 a través de la computadora, convertidor de RS485 a USB 2,0, conector hembra, M12 x 1, 5 polos, conector macho, USB tipo

Dibujo acotado	Tipo	N.º de ID	
			A, longitud de 1 m; suministra 10 V al dispositivo conectado.

Dibujo acotado	Tipo	N.º de ID	
	BWA-206-A	3081081	antena externa 6dBi, acoplamiento N

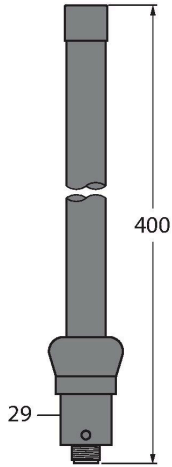

	BWA-208-A	3081080	antena externa 8,5dBi, acoplamiento N
--	-----------	---------	---------------------------------------

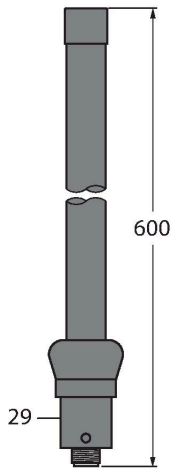

	BWA-202-C	3077816	antena interior, 2dBi, conector RP-SMA, estándar
--	-----------	---------	--

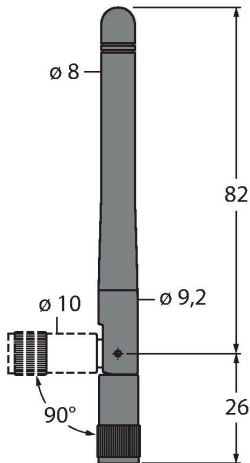

Dibujo acotado	Tipo	N.º de ID	
	BWA-205-C	3077817	antena interior, 5dBi, conector RP-SMA
	BWA-207-C	3077818	antena interior, 7dBi, conector RP-SMA

