

M186E W/30

Sensor fotoeléctrico – Sensor fotoeléctrico en modo opuesto (emisor)

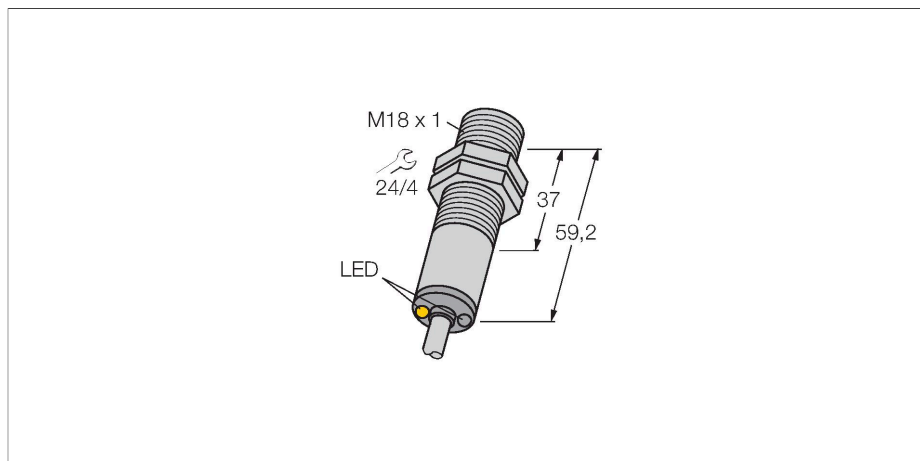

Tipo	M186E W/30
N.º de ID	3050465
Datos ópticos	
Función	Sensor de modo opuesto
Modo de funcionamiento	Emisor
Tipo de luz	IR
Longitud de onda	950 nm
Alcance	0...20000 mm
Datos eléctricos	
Tensión de servicio	10...30 VCC
Ondulación residual	< 10 % U _{ss}
Retardo de la activación	≤ 100 ms
Datos mecánicos	
Diseño	Tubo, M18
Medidas	Ø 18 x 59.2 mm
Material de la cubierta	Metal, Acero inoxidable
Lente	Plástico, Polycarbonate
Conexión eléctrica	Cables, 9 m, PVC
Nº de conductores	2
Sección transversal del conductor	0.5 mm ²
Temperatura ambiente	-40...+70 °C
Grado de protección	IP69
Propiedades espec.	Resistente a los productos químicos Encapsulated Lavable

- Cable, 2 m
- Grado de protección IP67
- Temperatura ambiente: -40...+70 °C
- Carcasa de metal
- Tensión de servicio: 10...30 VCC

Esquema de conexiones

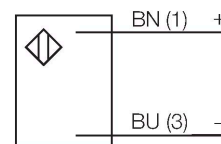

Principio de Funcionamiento

El sensor de modo opuesto se compone de un emisor y un receptor. Los sensores se instalan de tal manera que el haz de luz del emisor incide directamente en el receptor. Cuando el objeto interrumpe o debilita el haz de luz, se activa la conmutación. Los sensores de modo opuesto son los dispositivos fotoeléctricos más confiables para la detección de objetos opacos. El buen contraste entre el estado luminoso y de oscuridad presentes en este modo de detección permiten la operación a distancias mayores y bajo condiciones difíciles.

curva de alcance
Alta ganancia en relación con el alcance

Indicación de la tensión de servicio LED, Verde

Indicación de exceso de ganancia LED

Pruebas/aprobaciones

Aprobaciones CE

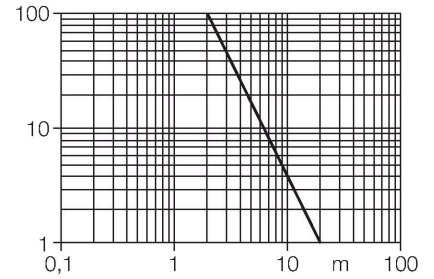

SMB18A

3033200

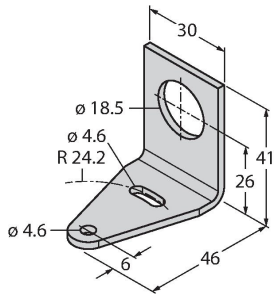

Soporte de montaje, en ángulo recto, acero inoxidable, para sensores con rosca de 18mm

SMB18AFAM10

3012558

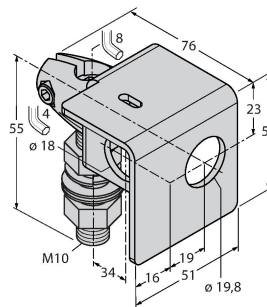

escuadra de montaje, material VA 1.4401, para rosca de 18mm, rosca M10 x 1,5

SMB3018SC

3053952

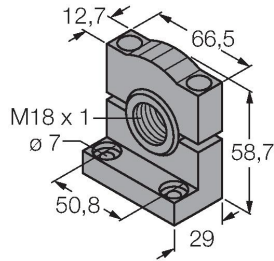

escuadra de montaje, PBT negro, para rosca de 18 mm

SMBAMS18P

3073134

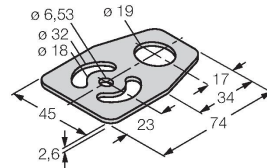

escuadra de montaje, acero inoxidable, para sensores con rosca de 18 mm