

PVA300N6RQ

Pick-to-Light – Sensor de equipamiento

Rejilla óptica

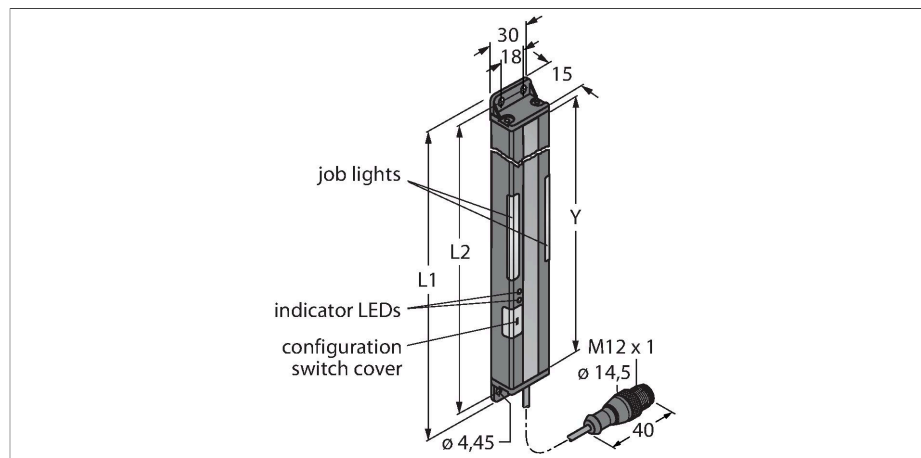

- Campo de detección Y: 300 mm
- Altura total de 341,4 mm
- Sistema de 13 haces, separación entre haces de 25 mm
- receptor
- rango de alcance hasta 2 m
- activación con/sin luz
- selección de frecuencia para protección en contra de interferencias (cross-talk)
- tensión de servicio 12...30 VCC
- salida de conmutación del receptor NPN
- entrada de la luz de demanda de trabajo +24 VCC
- grado de protección IP62

Principio de Funcionamiento

El emisor y el receptor de esta barrera luminosa para operaciones de ensamblaje se equipan de una lámpara altamente visible que dirijan el ensamblador en la planta de fabricación con la secuencia de asamblea correcta. De este modo se evita que falten piezas o se sigan procedimientos de montaje incorrectos. El controlador determina la secuencia de trabajo e inicia el siguiente procedimiento de trabajo por medio de la retroalimentación de la pantalla translúcida. Una incorrecta operación de selección es inmediatamente detectada e indicada por medio de una luz intermitente roja.

Tipo	PVA300N6RQ
N.º de ID	3051923
Datos de señal y visualización	
Finalidad de uso	Pick-to-Light
Función	Sensor de modo opuesto
Alcance máx.	2000 mm
Altura de la zona de detección	300 mm
Cantidad de haces	13
Resolución óptica	25 mm
Función de conmutación	Momentáneo
Características de color 1	Verde, Se puede establecer a través de los conmutadores DIP
Datos eléctricos	
Tensión de servicio	12...30 VCC
Consumo máximo de corriente por color	62 mA
Salida eléctrica	Contacto NA/NC, NPN
Tipo de entrada	Bipolar (PNP/NPN)22
Tiempo de respuesta típica	< 52 ms
Datos mecánicos	
Diseño	Rectangular, PVA
Medidas	341.4 x 30 x 15 mm
Material de la cubierta	Metal, AL, Negro
Window material	acrílico, clara
Conexión eléctrica	Cable con conector, M12 x 1, 2 m, PVC

N° de conductores	4
Temperatura ambiente	0...+50 °C
Grado de protección	IP62
Pruebas/aprobaciones	
Aprobaciones	CE, cURus

SMBPVA13 3056810

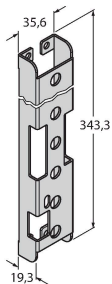

Mounting bracket, for PVA300, cold-rolled steel, cut-out for DIP switch block

SMBPVA13A 3062448

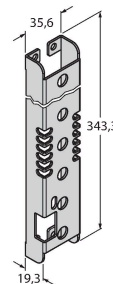

Soporte de montaje, para PVA300, acero laminado en frío, con hendidura para bloque de interruptores DIP, protección para la indicación luminosa

SMBPVA13AB 3070807

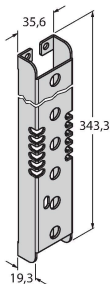

Soporte de montaje, para PVA300, acero laminado en frío, sin hendidura para bloque de interruptores DIP, protección para la indicación luminosa

SMBPVA1 3056884

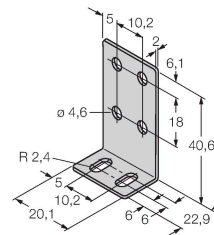

Soporte de montaje, para PVA y PVD, acero inoxidable; conjunto que consta de dos soportes y tornillos

Dibujo acotado Tipo N.º de ID

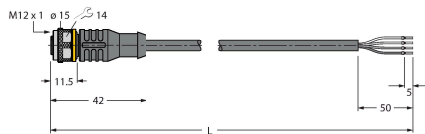

RKC4.4T-2/TEL

6625013

Cable de conexión, conector hembra M12, recto, de 4 polos, longitud del cable: 2 m; material de revestimiento: PVC, negro; aprobación cULus

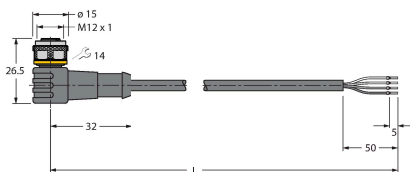

WKC4.4T-2/TEL

6625025

Cable de conexión, conector hembra M12, acodado, de 4 polos, longitud del cable: 2 m; material de revestimiento: PVC, negro; aprobación cULus