

SLSP30-1050Q85

Barrera luminosa de seguridad – Para emisor/receptor

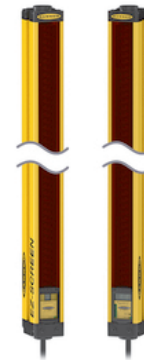
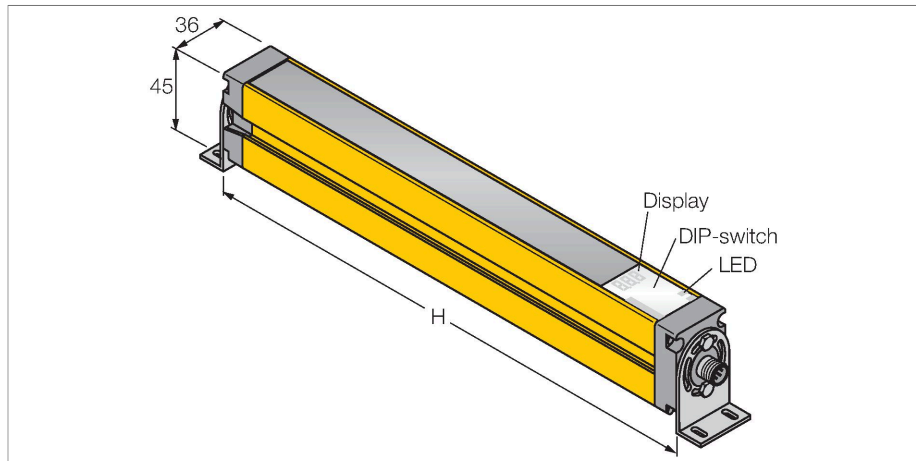

| | |
|--|----------------------------|
| Tipo | SLSP30-1050Q85 |
| N.º de ID | 3071266 |
| Datos ópticos | |
| Función | Barrera luminosa |
| Tipo de luz | IR |
| Longitud de onda | 950 nm |
| Resolución óptica | 30 mm |
| Alcance | 100...18000 mm |
| Altura de la zona de detección | 1050 mm |
| Cantidad de haces | 70 |
| Con multifunción | no |
| Código de escaneo | Regulable |
| Datos eléctricos | |
| Tensión de servicio | 20...28 VCC |
| Ondulación residual | < 10 % U _{ss} |
| Corriente DC nominal | ≤ 375 mA |
| Corriente sin carga | ≤ 275 mA |
| Corriente de salida máx. salida segura | 500 mA |
| Protección cortocircuito | sí |
| Protección contra polaridad inversa | sí |
| Salida eléctrica | 2 contactos de NC, 2 × PNP |
| Salida de corriente | 0...500 mA |
| Cantidad de las salidas de semiconductor seguras | 2 |
| Tiempo de respuesta típica | < 21 ms |
| Con bloqueo de rerranque | sí |

- Emisor con función de prueba, clavija M12 × 1, 5 polos
- Receptor con clavija M12 × 1, 8 polos
- Función de supresión
- Grado de protección IP65
- Ajuste vía el interruptor DIP
- Tensión de servicio 24 VCC +-15%
- Resolución 30 mm
- Altura del campo de detección 1050 mm
- Cada aparato incluye dos ángulos de soporte EZA-MBK-11 en el volumen de suministro, y para longitudes del aparato a partir de 900 mm un ángulo de soporte EZA-MBK-12 adicional
- Tipo de protección personal Cat 4, nivel de rendimiento (PL) e según EN ISO 13849-1:2008
- Tipo 4 según IEC 61496-1,-2
- SIL 3 de acuerdo con la IEC 61508

Esquema de conexiones

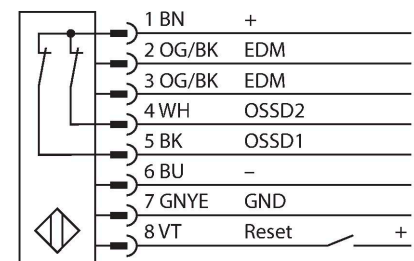

Posibilidad de supresión del haz **sí**

| Datos mecánicos | |
|--------------------------------------|-------------------------------|
| Diseño | Rectangular, EZ-Screen |
| Medidas | 45 x 36 x 1120 mm |
| Material de la cubierta | Metal, AL, Poliéster amarillo |
| Lente | Plástico, Acrílico |
| Posible funcionamiento en cascada | No |
| Conexión eléctrica | Conectores, M12 x 1 |
| Temperatura ambiente | 0...+50 °C |
| Grado de protección | IP65 |
| Indicación de la tensión de servicio | LED, Verde |
| Indicación estado de conmutación | LED bicolor, Rojo |
| Pruebas/aprobaciones | |
| Resistencia a la vibración | 10-55 Hz a 0,35 mm |
| Control de choques | 10 g a 16 ms (6000 ciclos) |
| Aprobaciones | CE, cULus listed |

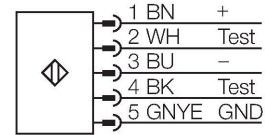

Principio de Funcionamiento

La barrera de seguridad de alta resolución para la protección personal se compone de emisor y receptor. El sistema está sincronizado ópticamente por lo que no es necesario ningún cableado entre en el sensor y el receptor. Las salidas de conmutación de seguridad del receptor están conectadas directamente con un relé de carga deteniendo inmediatamente el ciclo de la máquina que representa un peligro. La categoría 4 de protección personal de acuerdo a IEC 61496-1 se cumple gracias a la supervisión del dispositivo de conmutación y de la construcción de diversidad redundante con control de procesos mutuos.

EZA-MBK-11 3071470

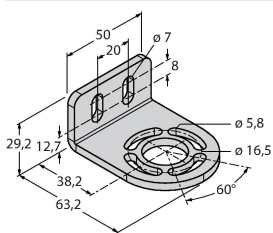

escuadra de montaje, negra, acero, para EZ-ARRAY y EZ-SCREEN estándar y cascada 14 & 30 mm

EZA-MBK-12 3071756

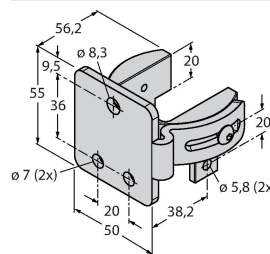

escuadra de montaje, negra, acero, para EZ-ARRAY y EZ-SCREEN estándar y cascada 14 & 30 mm



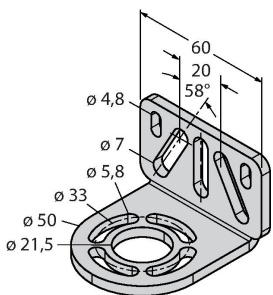



EZA-MBK-20 3072587



escuadra de montaje, negra, acero, para EZ-ARRAY y EZ-SCREEN estándar 14 & 30 mm

| Dibujo acotado | Tipo | N.º de ID |
|---|----------|-----------|
|  | QDE-815D | 3070883 |

Cable de conexión para barreras luminosas de seguridad, PVC, amarillo, longitud 4.57 m, acoplamiento, M12 x 1, de 8 polos

| Dibujo acotado | Tipo | N.º de ID | |
|---|------------|-----------|---|
|  | QDE-825D | 3070884 | Cable de conexión para barreras luminosas de seguridad, PVC, amarillo, longitud 7.62 m, acoplamiento, M12 x 1, de 8 polos |
|  | QDE-850D | 3070885 | Cable de conexión para barreras luminosas de seguridad, PVC, amarillo, longitud 15.3 m, acoplamiento, M12 x 1, de 8 polos |
|  | QDE-875D | 3071466 | Cable de conexión para barreras luminosas de seguridad, PVC, amarillo, longitud 22.9 m, acoplamiento, M12 x 1, de 8 polos |
|  | QDE-8100D | 3071467 | Cable de conexión para barreras luminosas de seguridad, PVC, amarillo, longitud 30,5 m, acoplamiento, M12 x 1, de 8 polos |
|  | QDE-515D | 3070880 | Cable de conexión para barreras luminosas de seguridad, PVC, amarillo, longitud 4.57 m, acoplamiento, M12 x 1, de 5 polos |
| | QDE-525D | 3070881 | cable de conexión, PVC, amarillo, longitud: 2,44 m, acoplamiento, M12 x 1, 8 polos, en clavija, M12 x 1, 8 polos |
|  | QDE-550D | 3070882 | Cable de conexión para barreras luminosas de seguridad, PVC, amarillo, longitud 15.3 m, acoplamiento, M12 x 1, de 5 polos |
| | QDE-575D | 3071464 | cable de conexión, PVC, amarillo, longitud: 22.9 m, acoplamiento, M12 x 1, 5 polos |
|  | QDE-5100D | 3071465 | Cable de conexión para barreras luminosas de seguridad, PVC, amarillo, longitud 30,5 m, acoplamiento, M12 x 1, de 5 polos |
| | DEE2R-81D | 3072205 | cable de conexión, PVC, amarillo, longitud: 0.31 m, acoplamiento, M12 x 1, 8 polos, en clavija, M12 x 1, 8 polos |
| | DEE2R-83D | 3072206 | cable de conexión, PVC, amarillo, longitud: 0.91 m, acoplamiento, M12 x 1, 8 polos, en clavija, M12 x 1, 8 polos |
| | DEE2R-88D_ | 3072635 | cable de conexión, PVC, amarillo, longitud: 2,44 m, acoplamiento, M12 x 1, 8 polos, en clavija, M12 x 1, 8 polos |
| | DEE2R-815D | 3072207 | cable de conexión, PVC, amarillo, longitud: 4.57 m, acoplamiento, M12 x 1, 8 polos, en clavija, M12 x 1, 8 polos |
| | DEE2R-825D | 3072208 | cable de conexión, PVC, amarillo, longitud: 7.62 m, acoplamiento, M12 x 1, 8 polos, en clavija, M12 x 1, 8 polos |
| | DEE2R-850D | 3072209 | cable de conexión, PVC, amarillo, longitud: 15.2 m, acoplamiento, M12 x 1, 8 polos, en clavija, M12 x 1, 8 polos |

| Dibujo acotado | Tipo | N.º de ID | |
|----------------|-------------|-----------|--|
| | DEE2R-875D | 3072210 | cable de conexión, PVC, amarillo, longitud: 22.9 m, acoplamiento, M12 x 1, 8 polos, en clavija, M12 x 1, 8 polos |
| | DEE2R-8100D | 3072211 | cable de conexión, PVC, amarillo, longitud: 30.5 m, acoplamiento, M12 x 1, 8 polos, en clavija, M12 x 1, 8 polos |
| | DEE2R-51D | 3072333 | cable de conexión, PVC, amarillo, longitud: 0.31 m, acoplamiento, M12 x 1, 5 polos, en clavija, M12 x 1, 5 polos |
| | DEE2R-53D | 3072334 | cable de conexión, PVC, amarillo, longitud: 0.91 m, acoplamiento, M12 x 1, 5 polos, en clavija, M12 x 1, 5 polos |
| | DEE2R-58D_ | 3072636 | cable de conexión, PVC, amarillo, longitud: 2,44 m, acoplamiento, M12 x 1, 5 polos, en clavija, M12 x 1, 5 polos |
| | DEE2R-515D | 3072335 | cable de conexión, PVC, amarillo, longitud: 4.57 m, acoplamiento, M12 x 1, 5 polos, en clavija, M12 x 1, 5 polos |
| | DEE2R-525D | 3072336 | cable de conexión, PVC, amarillo, longitud: 7.62 m, acoplamiento, M12 x 1, 5 polos, en clavija, M12 x 1, 5 polos |
| | DEE2R-550D | 3072337 | cable de conexión, PVC, amarillo, longitud: 15.2 m, acoplamiento, M12 x 1, 5 polos, en clavija, M12 x 1, 5 polos |
| | DEE2R-575D | 3072338 | cable de conexión, PVC, amarillo, longitud: 22.9 m, acoplamiento, M12 x 1, 5 polos, en clavija, M12 x 1, 5 polos |
| | DEE2R-5100D | 3072339 | cable de conexión, PVC, amarillo, longitud: 30.5 m, acoplamiento, M12 x 1, 5 polos, en clavija, M12 x 1, 5 polos |
| | DEE2R-58D | 3094307 | Cable de conexión, PVC, amarillo, longitud: 2,44 m, conector hembra M12 x 1, 5 patillas, en conector macho M12 x 1, 5 patillas |
| | DEE2R-88D | 3094306 | Cable de conexión, PVC, amarillo, longitud: 2,44 m, conector hembra M12 x 1, 8 patillas, en conector macho M12 x 1, 8 patillas |