

QS18VP6LLPQ7

Sensor fotoeléctrico – Barrera retro-reflectiva láser con filtro de polarización

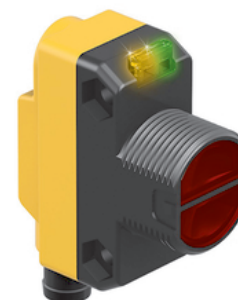
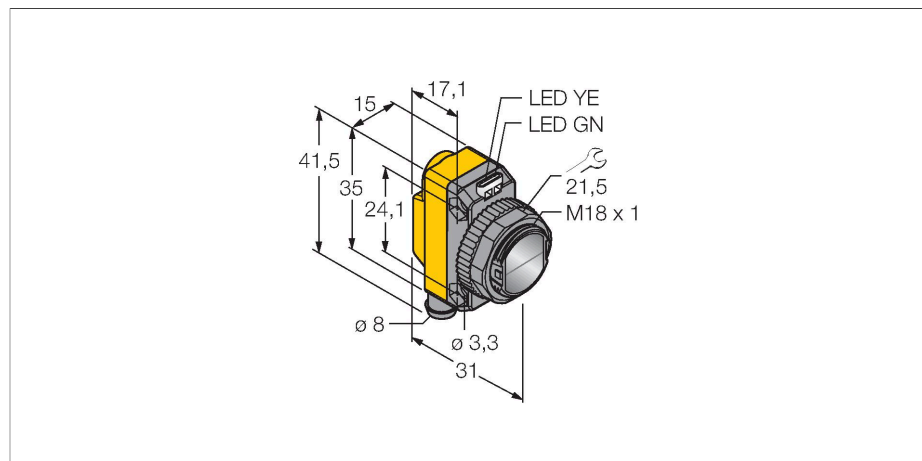

Tipo	QS18VP6LLPQ7
N.º de ID	3073245
Datos ópticos	
Función	barrera retro-reflectiva
Modo de funcionamiento	Polarizado
Reflector incluida como parte de entrega	sí
Tipo de luz	Polarización roja
Longitud de onda	650 nm
Clase de láser	▲ 1
Diámetro del haz	4 con 10000 mm
Alcance	100...10000 mm
Datos eléctricos	
Tensión de servicio	10...30 VCC
Ondulación residual	< 10 % U _{ss}
Corriente DC nominal	≤ 100 mA
Protección cortocircuito	sí
Protección contra polaridad inversa	sí
Salida eléctrica	Contacto NA/NC, PNP
Salida de corriente	100 mA
Frecuencia de conmutación	≤ 700 Hz
Retardo de la activación	≤ 200 ms
Tiempo de respuesta típica	< 0.7 ms
Opción de configuración	potenciometro

- Conector macho, 8 mm, 4 polos
- Grado de protección IP67
- luz visible en todas las direcciones
- Ajuste de la sensibilidad vía potenciometro
- Reflector de microprisma BRT-51X51BM recomendado para rangos de hasta 10 m y películas reflectoras autoadhesivas BRT-TVHG-2X2 para rangos de hasta 1,5 m; incluido en la entrega.
- Tensión de servicio: 10...30 VCC
- Salida de conmutación PNP, contacto inversor

Esquema de conexiones

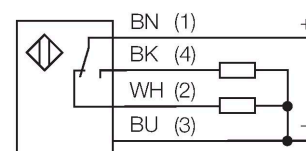

Principio de Funcionamiento

Las fotocélulas en modo reflectivo integran el emisor y receptor en la misma carcasa. El haz de luz del emisor es dirigido al reflector, el cual retornará de nuevo al receptor. El

Datos mecánicos

Diseño	Rectangular con rosca, QS18
Medidas	Ø 18 x 31 x 15 x 35 mm
Material de la cubierta	Plástico, ABS
Lente	Plástico, Acrílico
Conexión eléctrica	Conectores, M8 x 1, PVC
N° de conductores	4
Temperatura ambiente	-10...+50 °C
Grado de protección	IP67
Propiedades espec.	Láser
Indicación de la tensión de servicio	LED, Verde
Indicación estado de conmutación	LED, Amarillo
Mensaje de error	LED, Verde, intermitente
Indicación de exceso de ganancia	LED, Amarillo, intermitente
Pruebas/aprobaciones	
Aprobaciones	CE, cURus

objeto es detectado cuando se interrumpe el haz de luz. Los sensores retro-reflectivos incorporan algunas de las ventajas del sensor de modo opuesto (buen contraste y exceso de alta ganancia). Además, es necesario solamente instalar y cablear un solo dispositivo. El alcance reducido y la susceptibilidad a interferencia causada por objetos brillantes son algunas de las desventajas de los sensores sin filtro de la polarización.

curva de alcance
alta ganancia en función del alcance (reflector tipo BRT-51X51BM)

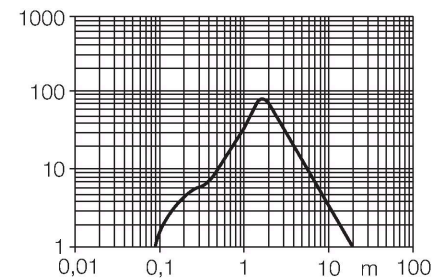

SMB18A

3033200

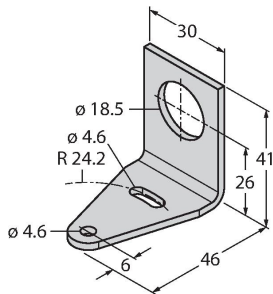

Soporte de montaje, en ángulo recto, acero inoxidable, para sensores con rosca de 18mm

SMB18AFAM10

3012558

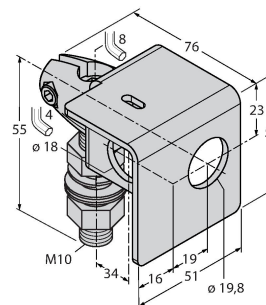

escuadra de montaje, material VA 1.4401, para rosca de 18mm, rosca M10 x 1,5

SMBQS18A

3069721

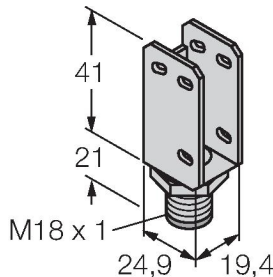

escuadra de montaje, acero inoxidable, para rosca de 18 mm

SMB18SF

3052519

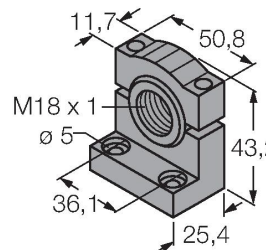

soporte de montaje, PBT negro, para sensores con rosca de 18mm, orientable

Dibujo acotado	Tipo	N.º de ID	
	PKG4M-2/TEL	6625061	Cable de conexión, conector hembra M8, recto, 4 polos, longitud de cable: 2m, material de la funda: PVC, negro; homologación cULus; disponibles otras longitudes de cable y variantes, véase www.turck.com
	PKW4M-2/TEL	6625067	Cable de conexión, conector hembra M8, acodado, 4 polos, longitud de cable: 2m, material de la funda: PVC, negro; homologación cULus; disponibles otras longitudes de cable y variantes, véase www.turck.com

Dibujo acotado	Tipo	N.º de ID	
	BRT-51X51BM	3071791	Reflector cuadrado, factor de reflexión 2.0, material acrílico, temperatura ambiente -20 ... +60 °C, geometría Micro-Prisma

BRT-TVHG2X2	3057260	Cinta reflectora rectangular, factor de reflexión 0.8, temperatura ambiente -20 ... +60 °C, 4 hojas individuales
-------------	---------	--

