

# EA5E300Q

## barrera luminosa de medición – Emisor

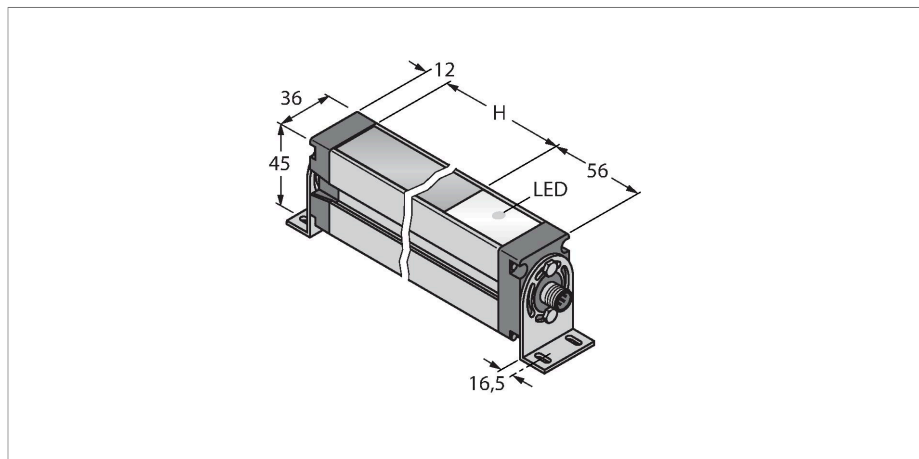

Tipo	EA5E300Q
N.º de ID	3075424
<b>Datos ópticos</b>	
Función	Barrera luminosa
Modo de funcionamiento	Emisor
Tipo de luz	IR
Resolución óptica	5 mm
Alcance	400...4000 mm
Altura de la zona de detección	300 mm
Cantidad de haces	60
<b>Datos eléctricos</b>	
Tensión de servicio	12...30 VCC
Corriente sin carga	≤ 400 mA
Retardo de la activación	≤ 2 s
Posibilidad de supresión del haz	sí
<b>Datos mecánicos</b>	
Diseño	Rectangular, EZ-Array
Medidas	45.2 x 36 x 379 mm
Material de la cubierta	Metal, AL, Anodizado
Lente	Plástico, Acrílico
Conexión eléctrica	Conectores, M12 × 1
Temperatura ambiente	-40...+70 °C
Grado de protección	IP65
Indicación de la tensión de servicio	LED, Rojo
Mensaje de error	intermitente

- Clavija M12 × 1, 8 polos
- Altura del campo de medición 300 mm
- Clase de protección IP65
- Resolución 5 mm
- Alcance máximo de 4 m
- 2 soportes EZA-MBK-11 incluidos en la entrega
- Tensión de servicio 12...30 VCC

### Esquema de conexiones

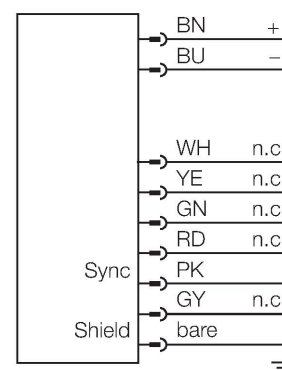

### Principio de Funcionamiento

La barrera óptica de medición EZ-Array es ideal para aplicaciones como detección de dimensiones y perfiles en productos durante el funcionamiento, el guiado de cantos y de centros, el control de pandeo, la detección de orificios, el recuento de piezas, etc. La barrera óptica partida facilita la puesta en servicio. La carcasa del receptor alberga toda la electrónica de evaluación que puede configurarse a través de un interruptor DIP

## Pruebas/aprobaciones

Aprobaciones

CE

séxtuple. Las funciones especiales del sistema pueden configurarse a través del PC con el software adjunto. Para sincronizar el emisor y el receptor basta con conectar la salida Sync de ambos elementos.

EZA-MBK-11

3071470

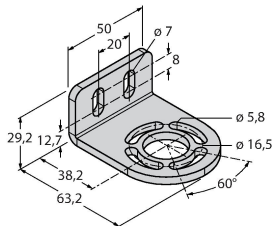

escuadra de montaje, negra, acero, para EZ-ARRAY y EZ-SCREEN estándar y cascada 14 & 30 mm

EZA-MBK-12

3071756

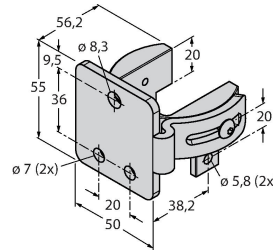

escuadra de montaje, negra, acero, para EZ-ARRAY y EZ-SCREEN estándar y cascada 14 & 30 mm

EZA-MBK-20

3072587

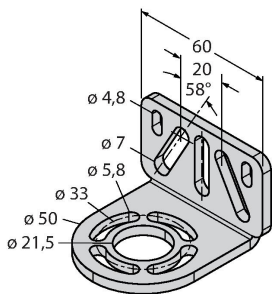

escuadra de montaje, negra, acero, para EZ-ARRAY y EZ-SCREEN estándar 14 & 30 mm

Dibujo acotado

Tipo

N.º de ID

RKS8T-2/TEL

6625446

Cable de conexión, conector hembra M12, recto, 8 polos, longitud de cable: 2m, material de la funda: PVC negro; apantallado; homologación cULus; disponibles otras longitudes de cable y variantes, véase [www.turck.com](http://www.turck.com)



WKS8T-2/TXL

6625461

Cable de conexión, conector hembra M12, acodado, blindado con 8 polos, longitud del cable: 2 m, material de revestimiento: PUR, negro; aprobación de cULus; para conocer otras longitudes y calidades de cable disponibles, visite [www.turck.com](http://www.turck.com)

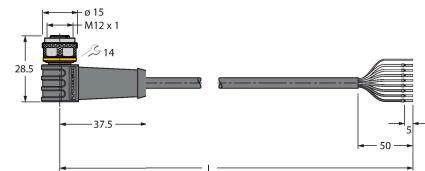

RKC8T-2/TEL

6625130

Cable de conexión, conector hembra M12, recto, 8 polos, longitud del cable: 2 m, material de revestimiento: PVC, negro; homologación cULus; disponibles otras longitudes de cable y variantes, véase [www.turck.com](http://www.turck.com)



Dibujo acotado

Tipo

N.º de ID

WKC8T-2/TEL

6625133

Cable de conexión, conector hembra M12, acodado, 8 polos, longitud del cable: 2 m, material de revestimiento: PVC, negro; homologación cULus; disponibles otras longitudes de cable y variantes, véase [www.turck.com](http://www.turck.com)

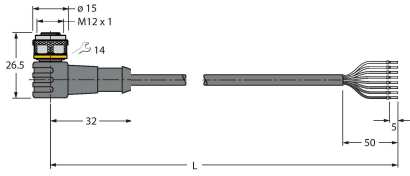

WKS8T-2/TEL

6625449

Cable de conexión, conector hembra M12, acodado, 8 polos, longitud del cable: 2 m, material de la funda: PVC, negro; apantallado; homologación cULus; disponibles otras longitudes de cable y variantes, véase [www.turck.com](http://www.turck.com)

