

# QS18EN6FP

## Sensor fotoeléctrico – Sensor fibra óptica para fibra óptica de plástico

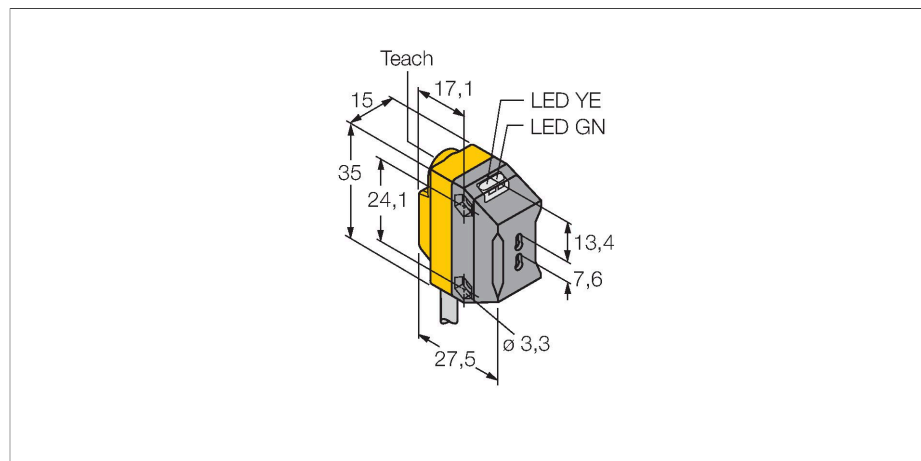

Tipo	QS18EN6FP
N.º de ID	3075722
<b>Datos ópticos</b>	
Función	Sensor de fibra óptica
Modo de funcionamiento	Fibra de plástico
Tipo de fibra	plástico
Tipo de luz	Rojo
Longitud de onda	660 nm
<b>Datos eléctricos</b>	
Tensión de servicio	10...30 VCC
Corriente DC nominal	≤ 100 mA
Corriente sin carga	≤ 35 mA
Protección contra polaridad inversa	sí
Salida eléctrica	Contacto NA, NPN
Frecuencia de conmutación	≤ 833 Hz
Retardo de la activación	≤ 100 ms
Tiempo de respuesta típica	< 0.6 ms
Opción de configuración	Pulsador Programación remota
<b>Datos mecánicos</b>	
Diseño	Rectangular, QS18
Medidas	27.5 x 15 x 35 mm
Material de la cubierta	Plástico, Material termoplástico
Conexión eléctrica	Cables, 2 m, PVC

- Cable, PVC, 2 m, 4 hilos
- Grado de protección IP67
- LED visible a 360°
- Ajuste de la sensibilidad por medio del pulsador de Teach
- Tensión de servicio: 10...30 VCC
- Salida de conmutación NPN
- Activación con o sin luz

### Esquema de conexiones

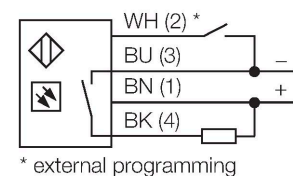

### Principio de Funcionamiento

Si el espacio de montaje es limitado o en caso de temperaturas altas, las fibras ópticas de vidrio o plástico son en general una solución óptima. La fibra óptica transmite la luz desde el sensor hasta el objeto remoto. La fibra óptica individual es utilizada para modo opuesto de detección, mientras que la fibra óptica bifurcada es diseñada para el modo difuso.

curva de alcance  
alta ganancia depende del alcance del sensor de modo opuesto (de la línea F con fibra óptica IT23S y de la línea FP con fibra óptica PIT46U)

N° de conductores	4
Sección transversal del conductor	0.35 mm <sup>2</sup>
Temperatura ambiente	-20...+70 °C
Humedad relativa del aire	0...95 %
Grado de protección	IP67
Propiedades espec.	Hold/Delay Lavable
Indicación de la tensión de servicio	LED, Verde
Indicación estado de conmutación	LED, Amarillo
Mensaje de error	LED, Verde, intermitente
Indicación de exceso de ganancia	LED
Indicación de alarma	LED Amarillo intermitente
<b>Pruebas/aprobaciones</b>	
Aprobaciones	CE, cURus

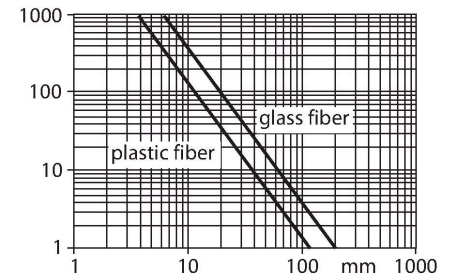

SMB18A

3033200

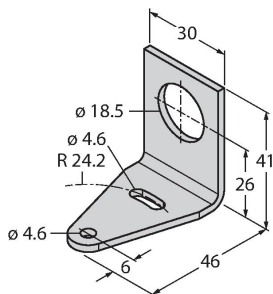

Soporte de montaje, en ángulo recto, acero inoxidable, para sensores con rosca de 18mm

SMBQS18A

3069721

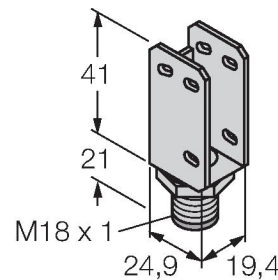

escuadra de montaje, acero inoxidable, para rosca de 18 mm

SMBQS18AF

3067467

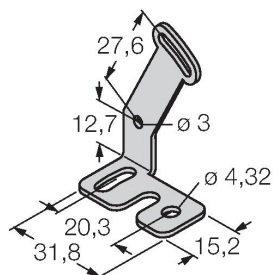

escuadra de montaje, acero inoxidable, para rosca de 18 mm

Dibujo acotado	Tipo	N.º de ID	
----------------	------	-----------	--

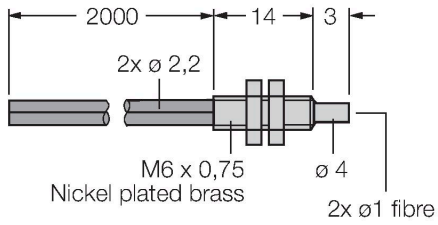

Fibra óptica de material sintético, modo de detección: sensor fotoeléctrico, casquillo roscado M3 x 0,75 mm, conductor confeccionable sin pieza terminal, funda exterior de polietileno, temperatura ambiente de -30 °C...+70 °C

PIT46U	3026034	
--------	---------	--

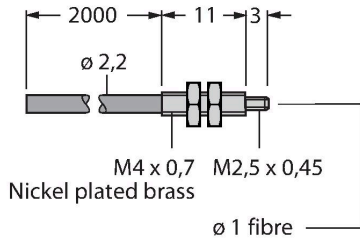

Fibra óptica de material sintético, modo de detección: barrera óptica, casquillo roscado M3 x 0,5, conductor confeccionable sin pieza terminal, funda exterior de polietileno, temperatura ambiente de -30 °C...+70 °C