

# QS186LE211Q8

## Sensor fotoeléctrico – Láser emisor

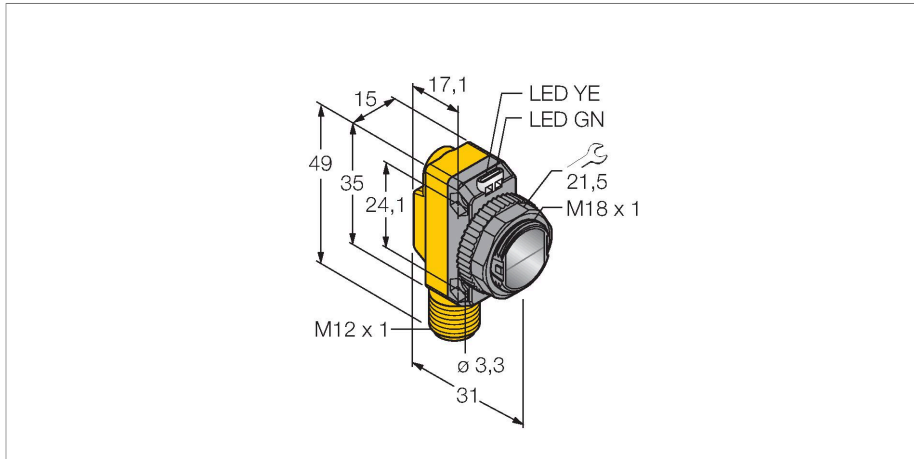

Tipo	QS186LE211Q8
N.º de ID	3075965
<b>Datos ópticos</b>	
Función	Sensor de modo opuesto
Modo de funcionamiento	emisor de láser
Tipo de luz	IR
Longitud de onda	650 nm
Clase de láser	▲ 2
Alcance	0...15000 mm
<b>Datos eléctricos</b>	
Tensión de servicio	10...30 VCC
Ondulación residual	< 10 % U <sub>ss</sub>
Corriente DC nominal	≤ 100 mA
Protección cortocircuito	sí
Protección contra polaridad inversa	sí
Retardo de la activación	≤ 10 ms
<b>Datos mecánicos</b>	
Diseño	Rectangular con rosca, QS18
Medidas	Ø 18 x 31 x 15 x 35 mm
Material de la cubierta	Plástico, ABS
Lente	Plástico, PMMA
Conexión eléctrica	Conectores, M12 × 1, PVC
Nº de conductores	4
Temperatura ambiente	-10...+50 °C
Grado de protección	IP67

- Conector macho, M12 × 1, 4 polos
- Grado de protección IP67
- Foco de luz: barra vertical
- Tensión de servicio: 10...30 VCC

### Esquema de conexiones

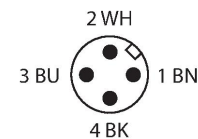
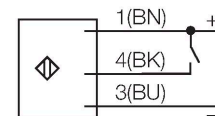

### Principio de Funcionamiento

El sensor de modo opuesto se compone de un emisor y un receptor. Los sensores se instalan de tal manera que el haz de luz del emisor incide directamente en el receptor. Cuando el objeto interrumpe o debilita el haz de luz, se activa la conmutación. Los sensores de modo opuesto son los dispositivos fotoeléctricos más confiables para la detección de objetos opacos. Excelente contraste entre el estado de luminosidad y oscuridad y niveles muy altos de potencia óptica se presentan en este modo de detección, permitiendo por lo tanto la operación a distancias mayores y bajo condiciones difíciles.

Activación

QS186LE211Q8

Propiedades espec.	Láser
Indicación de la tensión de servicio	LED, Verde
Indicación de exceso de ganancia	LED
<b>Pruebas/aprobaciones</b>	
MTTF	530 Años según SN 29500 (ed. 99) 40 °C
Aprobaciones	CE

El haz del láser se conecta mediante la conexión de la entrada de control (PIN 2, WH) a masa (-). Se permite la desconexión mediante el suministro de alimentación de 10...30 VCC en la entrada de control o bien dejando sin conectar los conductores.  
 Curva de alcance  
 Alta ganancia depende del alcance (clase 6EB/RB)

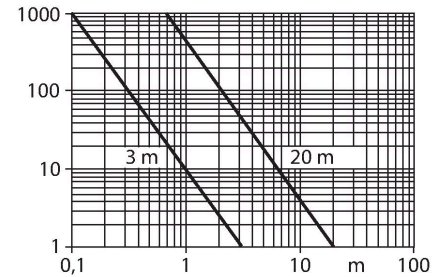

**SMB18A** 3033200

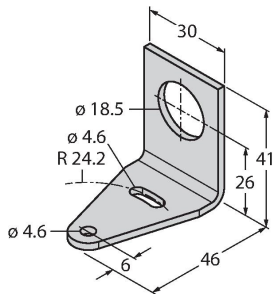

Soporte de montaje, en ángulo recto, acero inoxidable, para sensores con rosca de 18mm

**SMB18AFAM10** 3012558

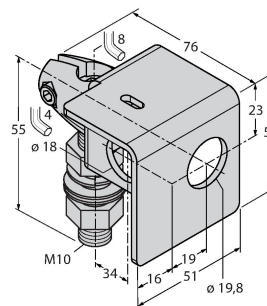

escuadra de montaje, material VA 1.4401, para rosca de 18mm, rosca M10 x 1,5

**SMBQS18A** 3069721

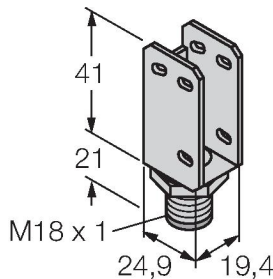

escuadra de montaje, acero inoxidable, para rosca de 18 mm

**SMB18SF** 3052519

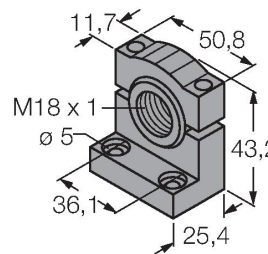

soporte de montaje, PBT negro, para sensores con rosca de 18mm, orientable

**Dibujo acotado** Tipo N.º de ID

RKC4.4T-2/TEL 6625013

Cable de conexión, conector hembra M12, recto, 4 polos, longitud de cable: 2m, material de la funda: PVC, negro; homologación cULus; disponibles otras longitudes de cable y variantes, véase [www.turck.com](http://www.turck.com)



**Dibujo acotado****Tipo**

WKC4.4T-2/TEL

**N.º de ID**

6625025

Cable de conexión, conector hembra M12, acodado, 4 polos, longitud de cable: 2m, material de la funda: PVC, negro; homologación cULus; disponibles otras longitudes de cable y variantes, véase [www.turck.com](http://www.turck.com)

