

Q20NDXLQ

Sensor fotoeléctrico – Sensor de modo difuso

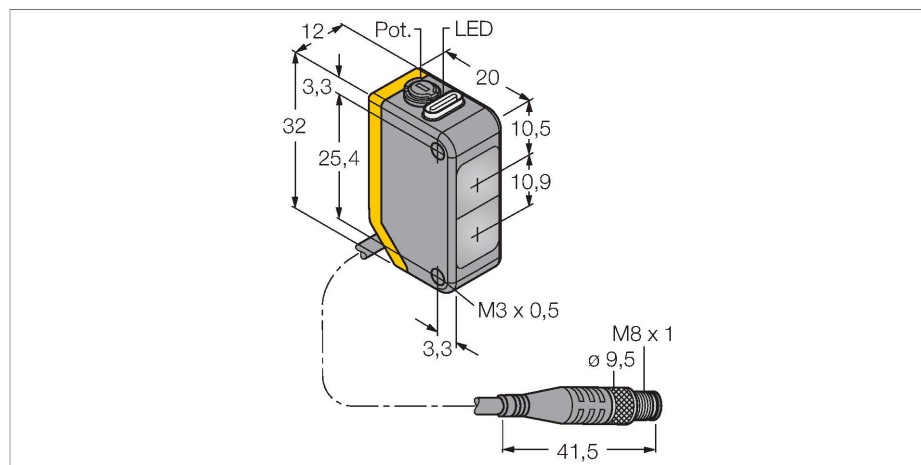

Tipo	Q20NDXLQ
N.º de ID	3078210
Datos ópticos	
Función	Interruptor de proximidad
Modo de funcionamiento	difusa
Tipo de luz	IR
Longitud de onda	850 nm
Alcance	1...1500 mm
Datos eléctricos	
Tensión de servicio	10...30 VCC
Ondulación residual	< 10 % U_{ss}
Corriente DC nominal	≤ 100 mA
Corriente sin carga	≤ 18 mA
Protección contra polaridad inversa	sí
Salida eléctrica	Contacto antivalente, NPN
Frecuencia de conmutación	≤ 600 Hz
Retardo de la activación	≤ 100 ms
Tiempo de respuesta típica	< 0.8 ms
Opción de configuración	potenciometro
Datos mecánicos	
Diseño	Rectangular, Q20
Medidas	20 x 12 x 32 mm
Material de la cubierta	Plástico, Material termoplástico
Lente	Plástico, Acrylic
Conexión eléctrica	Cable con conector, M8 x 1, 0.15 m, PVC

- Cable con conector, PVC, 150 mm, M8 x 1, 4 polos
- Grado de protección IP67
- LED visible a 360°
- Ajuste de la sensibilidad por medio del potenciometro
- Tensión de servicio: 10...30 VCC
- Salida de conmutación NPN, contacto inversor

Esquema de conexiones

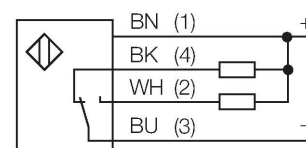

Principio de Funcionamiento

Tal como en el caso del sensor retro-reflectivo, el sensor de modo difuso incorpora el emisor y receptor en la misma carcasa. Por ende, el sensor de modo difuso no detecta la interrupción del haz de luz tal como el sensor de modo retro-reflectivo o opuesto, sino la reflexión del objeto. Un objeto se detecta si refleja suficiente cantidad de luz de retorno al receptor. La distancia de conmutación del sensor de modo difuso depende de la reflectividad del objeto.

curva de alcance
Alta ganancia en relación con el alcance

N° de conductores	4
Temperatura ambiente	-20...+60 °C
Grado de protección	IP67
Indicación de la tensión de servicio	LED, Verde
Indicación estado de conmutación	LED, Amarillo
Mensaje de error	LED, Verde, intermitente
Indicación de exceso de ganancia	LED, Amarillo, intermitente
Pruebas/aprobaciones	
Aprobaciones	CE

curva de alcance

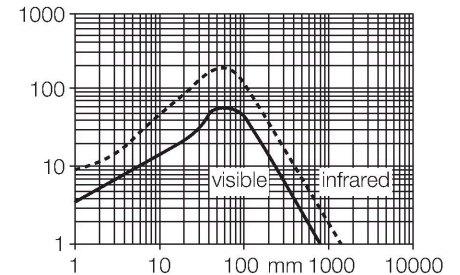

SMBQ20H 3079041

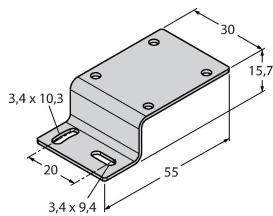

Escuadra de montaje, acero inoxidable, montaje horizontal, para el modelo constructivo modelo Q20

SMBQ20L 3079040

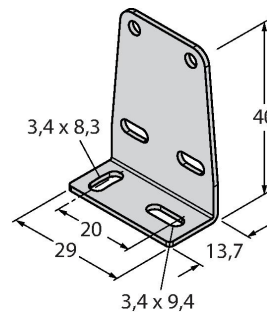

Escuadra de montaje, acero inoxidable, para el modelo constructivo Q20

SMBQ20LV 3079042

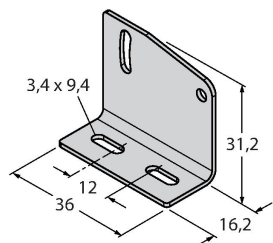

Escuadra de montaje, acero inoxidable, para el modelo constructivo Q20

SMBQ20U 3079043

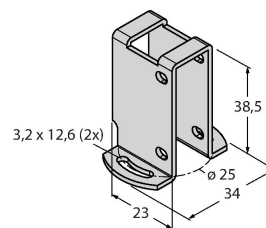

carcasa de protección, acero inoxidable, para modelo Q20

Dibujo acotado	Tipo	N.º de ID	
	PKW4M-2/TEL	6625067	Cable de conexión, conector hembra M8, acodado, 4 polos, longitud de cable: 2m, material de la funda: PVC, negro; homologación cULus; disponibles otras longitudes de cable y variantes, véase www.turck.com
	PKG4M-2/TEL	6625061	Cable de conexión, conector hembra M8, recto, 4 polos, longitud de cable: 2m, material de la funda: PVC, negro; homologación cULus; disponibles otras longitudes de cable y variantes, véase www.turck.com