

# Q20ELQ

## Sensor fotoeléctrico – Sensor fotoeléctrico en modo opuesto (emisor)

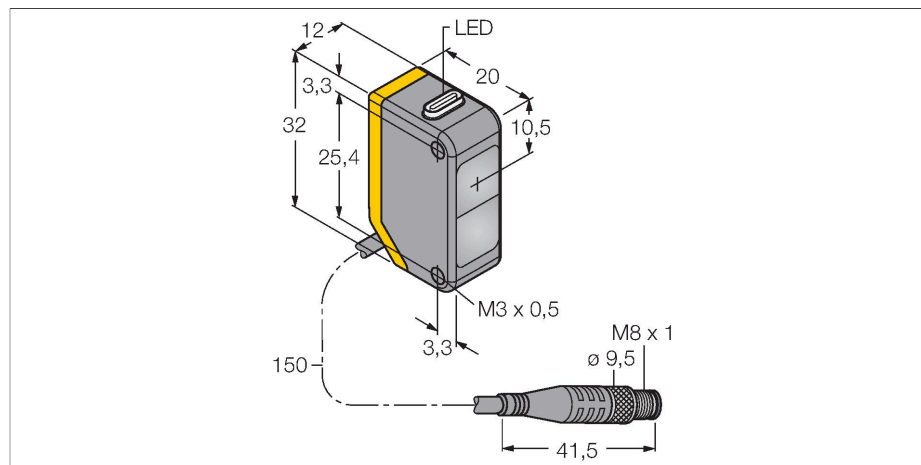

Tipo	Q20ELQ
N.º de ID	3078226
<b>Datos ópticos</b>	
Función	Sensor de modo opuesto
Modo de funcionamiento	Emisor
Tipo de luz	IR
Longitud de onda	850 nm
Alcance	0...20000 mm
<b>Datos eléctricos</b>	
Tensión de servicio	10...30 VCC
Ondulación residual	< 10 % U <sub>ss</sub>
Corriente sin carga	≤ 18 mA
Protección contra polaridad inversa	sí
Retardo de la activación	≤ 100 ms
<b>Datos mecánicos</b>	
Diseño	Rectangular, Q20
Medidas	20 x 12 x 32 mm
Material de la cubierta	Plástico, Material termoplástico
Lente	Plástico, Acrylic
Conexión eléctrica	Cable con conector, M8 × 1, 0.15 m, PVC
Nº de conductores	4
Temperatura ambiente	-20...+60 °C
Grado de protección	IP67

- Cable con conector, PVC, 150 mm, M8 × 1, 4 polos
- Grado de protección IP67
- LED visible a 360°
- Tensión de servicio: 10...30 VCC

### Esquema de conexiones

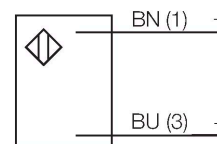

### Principio de Funcionamiento

El sensor de modo opuesto se compone de un emisor y un receptor. Los sensores se instalan de tal manera que el haz de luz del emisor incide directamente en el receptor. Cuando el objeto interrumpe o debilita el haz de luz, se activa la conmutación. Los sensores de modo opuesto son los dispositivos fotoeléctricos más confiables para la detección de objetos opacos. El buen contraste entre el estado luminoso y de oscuridad presentes en este modo de detección permiten la operación a distancias mayores y bajo condiciones difíciles.

Indicación de la tensión de servicio LED, Verde

Indicación de exceso de ganancia LED

**Pruebas/aprobaciones**

Aprobaciones CE

**curva de alcance**

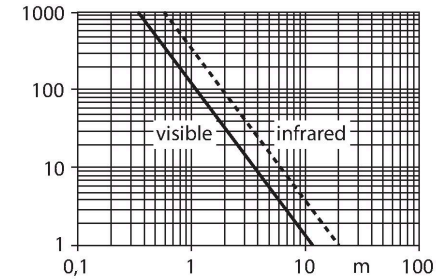

**SMBQ20H**

3079041

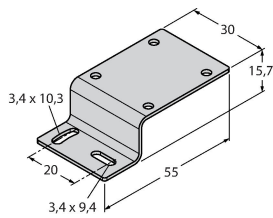

Escuadra de montaje, acero inoxidable, montaje horizontal, para el modelo constructivo modelo Q20

**SMBQ20L**

3079040

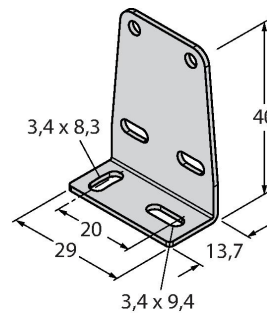

Escuadra de montaje, acero inoxidable, para el modelo constructivo Q20

**SMBQ20LV**

3079042

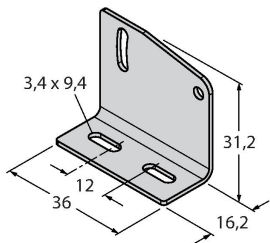

Escuadra de montaje, acero inoxidable, para el modelo constructivo Q20

**SMBQ20U**

3079043

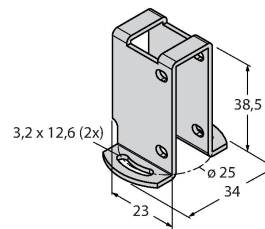

carcasa de protección, acero inoxidable, para modelo Q20

**Dibujo acotado**

**Tipo**

**N.º de ID**

PKW4M-2/TEL

6625067

Cable de conexión, conector hembra M8, acodado, 4 polos, longitud de cable: 2m, material de la funda: PVC, negro; homologación cULus; disponibles otras longitudes de cable y variantes, véase [www.turck.com](http://www.turck.com)

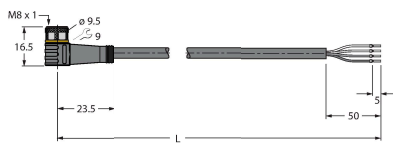

PKG4M-2/TEL

6625061

Cable de conexión, conector hembra M8, recto, 4 polos, longitud de cable: 2m, material de la funda: PVC, negro; homologación cULus; disponibles otras longitudes de cable y variantes, véase [www.turck.com](http://www.turck.com)

