

SLPP14-270P88

Barrera luminosa de seguridad – Par emisor/receptor

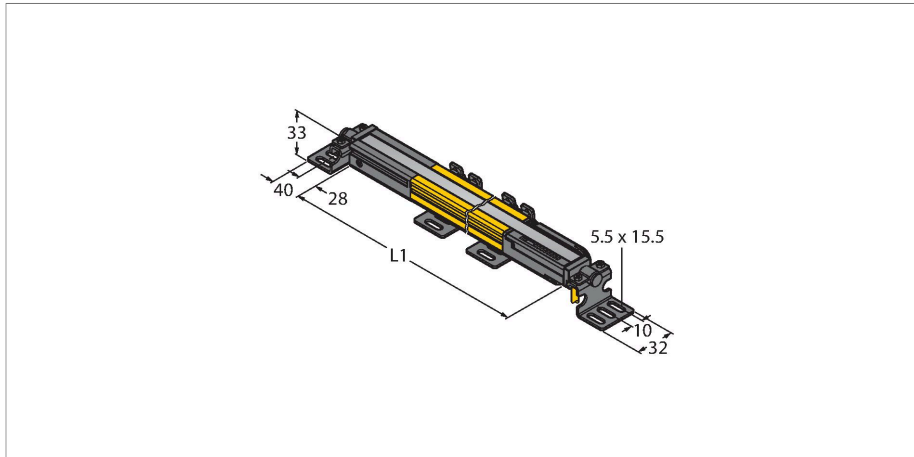

Tipo	SLPP14-270P88
N.º de ID	3083724
Datos ópticos	
Función	Barrera luminosa
Tipo de luz	IR
Longitud de onda	850 nm
Resolución óptica	14 mm
Alcance	100...7000 mm
Altura de la zona de detección	270 mm
Cantidad de haces	27
Con multifunción	no
Código de escaneo	Regulable
Datos eléctricos	
Tensión de servicio	20...28 VCC
Ondulación residual	< 10 % U _{ss}
Corriente DC nominal	≤ 210 mA
Corriente sin carga	≤ 275 mA
Corriente de salida máx. salida segura	500 mA
Protección cortocircuito	sí
Protección contra polaridad inversa	sí
Salida eléctrica	2 contactos de NC, 2 × PNP
Cantidad de las salidas de semiconductor seguras	2
Tiempo de respuesta típica	< 10.5 ms
Con bloqueo de rerranque	sí
Posibilidad de supresión del haz	sí

- Cable con conector 300 mm, M12 × 1, 8 polos
- Grado de protección IP65
- Carcasa plana sin zona ciega
- Configuración a través de interruptor DIP
- Ajuste de una resolución reducida
- Función de supresión
- Tensión de servicio: 24 VCC ± 15 %
- Resolución 14 mm
- Altura de la zona de detección 270 mm (L1)
- Tipo de protección personal Cat 4, nivel de rendimiento (PL) e según EN ISO 13849-1:2008
- Tipo 4 según IEC 61496-1,-2
- SIL 3 de acuerdo con la IEC 61508

Esquema de conexiones

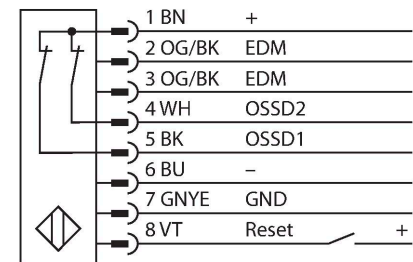

Datos mecánicos

Diseño	Rectangular, EZ-Screen LP
Medidas	26 x 28 x 270 mm
Material de la cubierta	Metal, AL, Poliéster amarillo
Lente	Plástico, Acrílico
Posible funcionamiento en cascada	No
Conexión eléctrica	Cable con conector, M12 x 1, 0.3 m
N° de conductores	8
Temperatura ambiente	0...+55 °C
Grado de protección	IP65
Indicación de la tensión de servicio	LED, Verde
Indicación estado de conmutación	LED bicolor, Rojo
Pruebas/aprobaciones	
Resistencia a la vibración	10-55 Hz a 0,35 mm
Control de choques	10 g a 16 ms (6000 ciclos)
Aprobaciones	CE, cTUVus, PL e según ENISO 13849-1:2008, SIL 3 según IEC 61508

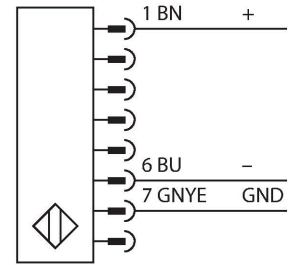





Principio de Funcionamiento

La barrera de seguridad de alta resolución para la protección personal sin zona ciega se compone de emisor y receptor. El sistema está sincronizado ópticamente por lo que no es necesario ningún cableado entre en el sensor y el receptor. Las salidas de conmutación de seguridad del receptor están conectadas directamente con un relé de carga (por ejemplo IM-T-9A) deteniendo inmediatamente el ciclo de la máquina que representa un peligro. La protección personal tipo PL e de acuerdo con la ISO 13849-1 se cumple gracias a la supervisión del dispositivo de conmutación y de la construcción de diversidad redundante con control de procesos mutuos.

LPA-MBK-11	3082841	ángulo de montaje, sujeción tapas finales, acero calibre 14, galvanizado, negro, rotación del sensor 360°, contiene 2 piezas y juego de tornillos
LPA-MBK-20	3082853	ángulo de montaje, fijación para pared, acero calibre 12, galvanizado, negro, en combinación con LPA-MBK-11/ -12/ -13, contiene 1 pieza y juego de tornillos

LPA-MBK-12	3082842	ángulo de montaje, fijación lateral, acero calibre 14, galvanizado, negro, rotación del sensor +10°/-30°, contiene 1 pieza y juego de tornillos
LPA-MBK-22	3082844	ángulo de montaje, sujeción tapas finales, acero calibre 14, galvanizado, negro, en combinación con LPA-MBK-11, contiene 2 piezas y juego de tornillos

Dibujo acotado	Tipo	N.º de ID	
	DEE2R-81D	3072205	cable de conexión, PVC, amarillo, longitud: 0.31 m, acoplamiento, M12 x 1, 8 polos, en clavija, M12 x 1, 8 polos
	DEE2R-83D	3072206	cable de conexión, PVC, amarillo, longitud: 0.91 m, acoplamiento, M12 x 1, 8 polos, en clavija, M12 x 1, 8 polos
	DEE2R-88D_	3072635	cable de conexión, PVC, amarillo, longitud: 2,44 m, acoplamiento, M12 x 1, 8 polos, en clavija, M12 x 1, 8 polos
	DEE2R-815D	3072207	cable de conexión, PVC, amarillo, longitud: 4.57 m, acoplamiento, M12 x 1, 8 polos, en clavija, M12 x 1, 8 polos
	DEE2R-825D	3072208	cable de conexión, PVC, amarillo, longitud: 7.62 m, acoplamiento, M12 x 1, 8 polos, en clavija, M12 x 1, 8 polos

Dibujo acotado	Tipo	N.º de ID	
	DEE2R-850D	3072209	cable de conexión, PVC, amarillo, longitud: 15.2 m, acoplamiento, M12 x 1, 8 polos, en clavija, M12 x 1, 8 polos
	DEE2R-875D	3072210	cable de conexión, PVC, amarillo, longitud: 22.9 m, acoplamiento, M12 x 1, 8 polos, en clavija, M12 x 1, 8 polos
	DEE2R-8100D	3072211	cable de conexión, PVC, amarillo, longitud: 30.5 m, acoplamiento, M12 x 1, 8 polos, en clavija, M12 x 1, 8 polos
	QDE-815D	3070883	Cable de conexión para barreras luminosas de seguridad, PVC, amarillo, longitud 4.57 m, acoplamiento, M12 x 1, de 8 polos
	QDE-825D	3070884	Cable de conexión para barreras luminosas de seguridad, PVC, amarillo, longitud 7.62 m, acoplamiento, M12 x 1, de 8 polos
	QDE-850D	3070885	Cable de conexión para barreras luminosas de seguridad, PVC, amarillo, longitud 15.3 m, acoplamiento, M12 x 1, de 8 polos
	QDE-875D	3071466	Cable de conexión para barreras luminosas de seguridad, PVC, amarillo, longitud 22.9 m, acoplamiento, M12 x 1, de 8 polos
	QDE-8100D	3071467	Cable de conexión para barreras luminosas de seguridad, PVC, amarillo, longitud 30,5 m, acoplamiento, M12 x 1, de 8 polos
	CSB-M1280M1280	3075375	distribuidor en Y, PVC, amarillo con clavija, M12 x 1, 8 polos en cable 2 x 0,3 m, PVC, amarillo con acoplamiento, M12 x 1, 8 polos
	CSB-M1281M1281	3073252	distribuidor en Y, PVC, amarillo, longitud: 0.3 m con clavija, M12 x 1, 8 polos en cable 2 x 0,3 m, PVC, amarillo, con acoplamiento, M12 x 1, 8 polos
	CSB-M1288M1281	3073253	distribuidor en Y, PVC, amarillo, longitud: 2.5 m con clavija, M12 x 1, 8 polos en cable 2 x 0,3 m, PVC, amarillo, con acoplamiento, M12 x 1, 8 polos
	CSB-M12815M1281	3073254	distribuidor en Y, PVC, amarillo, longitud: 4,6 m con clavija, M12 x 1, 8 polos en cable 2 x 0,3 m, PVC, amarillo, con acoplamiento, M12 x 1, 8 polos
	CSB-M12825M1281	3073255	distribuidor en Y, PVC, amarillo, longitud: 7.6 m con clavija, M12 x 1, 8 polos en cable 2 x 0,3 m, PVC, amarillo, con acoplamiento, M12 x 1, 8 polos
	DEE2R-88D	3094306	Cable de conexión, PVC, amarillo, longitud: 2,44 m, conector hembra M12 x 1, 8 patillas, en conector macho M12 x 1, 8 patillas