

SLPP14-970P88

Barrera luminosa de seguridad – Par emisor/receptor

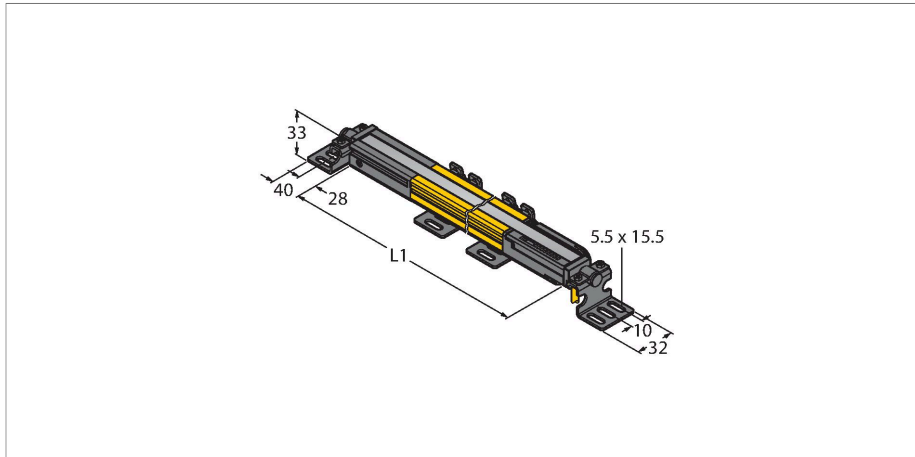

| | |
|--|----------------------------|
| Tipo | SLPP14-970P88 |
| N.º de ID | 3083729 |
| Datos ópticos | |
| Función | Barrera luminosa |
| Tipo de luz | IR |
| Longitud de onda | 850 nm |
| Resolución óptica | 14 mm |
| Alcance | 100...7000 mm |
| Altura de la zona de detección | 970 mm |
| Cantidad de haces | 97 |
| Con multifunción | no |
| Código de escaneo | Regulable |
| Datos eléctricos | |
| Tensión de servicio | 20...28 VCC |
| Ondulación residual | < 10 % U _{ss} |
| Corriente DC nominal | ≤ 210 mA |
| Corriente sin carga | ≤ 275 mA |
| Corriente de salida máx. salida segura | 500 mA |
| Protección cortocircuito | sí |
| Protección contra polaridad inversa | sí |
| Salida eléctrica | 2 contactos de NC, 2 × PNP |
| Cantidad de las salidas de semiconductor seguras | 2 |
| Tiempo de respuesta típica | < 25.5 ms |
| Con bloqueo de rerranque | sí |
| Posibilidad de supresión del haz | sí |

- Cable con conector 300 mm, M12 × 1, 8 polos
- Grado de protección IP65
- Carcasa plana sin zona ciega
- Configuración a través de interruptor DIP
- Ajuste de una resolución reducida
- Función de supresión
- Tensión de servicio: 24 VCC ± 15 %
- Resolución 14 mm
- Altura de la zona de detección 970 mm (L1)
- Tipo de protección personal Cat 4, nivel de rendimiento (PL) e según EN ISO 13849-1:2008
- Tipo 4 según IEC 61496-1,-2
- SIL 3 de acuerdo con la IEC 61508

Esquema de conexiones

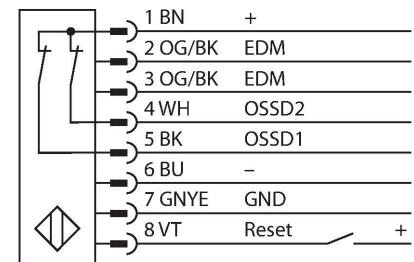

| Datos mecánicos | |
|--------------------------------------|--|
| Diseño | Rectangular, EZ-Screen LP |
| Medidas | 26 x 28 x 969 mm |
| Material de la cubierta | Metal, AL, Poliéster amarillo |
| Lente | Plástico, Acrílico |
| Posible funcionamiento en cascada | No |
| Conexión eléctrica | Cable con conector, M12 x 1, 0.3 m |
| N° de conductores | 8 |
| Temperatura ambiente | 0...+55 °C |
| Grado de protección | IP65 |
| Indicación de la tensión de servicio | LED, Verde |
| Indicación estado de conmutación | LED bicolor, Rojo |
| Pruebas/aprobaciones | |
| Resistencia a la vibración | 10-55 Hz a 0,35 mm |
| Control de choques | 10 g a 16 ms (6000 ciclos) |
| Aprobaciones | CE, cTUVus, PL e según ENISO 13849-1:2008, SIL 3 según IEC 61508 |

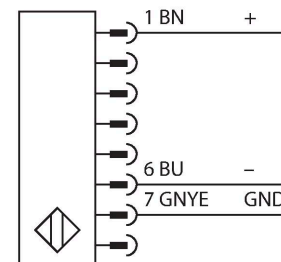





Principio de Funcionamiento

La barrera de seguridad de alta resolución para la protección personal sin zona ciega se compone de emisor y receptor. El sistema está sincronizado ópticamente por lo que no es necesario ningún cableado entre en el sensor y el receptor. Las salidas de conmutación de seguridad del receptor están conectadas directamente con un relé de carga (por ejemplo IM-T-9A) deteniendo inmediatamente el ciclo de la máquina que representa un peligro. La protección personal tipo PL e de acuerdo con la ISO 13849-1 se cumple gracias a la supervisión del dispositivo de conmutación y de la construcción de diversidad redundante con control de procesos mutuos.

| | | |
|------------|---------|--|
| LPA-MBK-11 | 3082841 | ángulo de montaje, sujeción tapas finales, acero calibre 14, galvanizado, negro, rotación del sensor 360°, contiene 2 piezas y juego de tornillos |
| LPA-MBK-20 | 3082853 | ángulo de montaje, fijación para pared, acero calibre 12, galvanizado, negro, en combinación con LPA-MBK-11/ -12/ -13, contiene 1 pieza y juego de tornillos |

| | | |
|------------|---------|--|
| LPA-MBK-12 | 3082842 | ángulo de montaje, fijación lateral, acero calibre 14, galvanizado, negro, rotación del sensor +10°/-30°, contiene 1 pieza y juego de tornillos |
| LPA-MBK-22 | 3082844 | ángulo de montaje, sujeción tapas finales, acero calibre 14, galvanizado, negro, en combinación con LPA-MBK-11, contiene 2 piezas y juego de tornillos |

| Dibujo acotado | Tipo | N.º de ID | |
|----------------|------------|-----------|--|
| | DEE2R-81D | 3072205 | cable de conexión, PVC, amarillo, longitud: 0.31 m, acoplamiento, M12 x 1, 8 polos, en clavija, M12 x 1, 8 polos |
| | DEE2R-83D | 3072206 | cable de conexión, PVC, amarillo, longitud: 0.91 m, acoplamiento, M12 x 1, 8 polos, en clavija, M12 x 1, 8 polos |
| | DEE2R-88D_ | 3072635 | cable de conexión, PVC, amarillo, longitud: 2,44 m, acoplamiento, M12 x 1, 8 polos, en clavija, M12 x 1, 8 polos |
| | DEE2R-815D | 3072207 | cable de conexión, PVC, amarillo, longitud: 4.57 m, acoplamiento, M12 x 1, 8 polos, en clavija, M12 x 1, 8 polos |
| | DEE2R-825D | 3072208 | cable de conexión, PVC, amarillo, longitud: 7.62 m, acoplamiento, M12 x 1, 8 polos, en clavija, M12 x 1, 8 polos |

| Dibujo acotado | Tipo | N.º de ID | |
|---|-----------------|-----------|---|
| | DEE2R-850D | 3072209 | cable de conexión, PVC, amarillo, longitud: 15.2 m, acoplamiento, M12 x 1, 8 polos, en clavija, M12 x 1, 8 polos |
| | DEE2R-875D | 3072210 | cable de conexión, PVC, amarillo, longitud: 22.9 m, acoplamiento, M12 x 1, 8 polos, en clavija, M12 x 1, 8 polos |
| | DEE2R-8100D | 3072211 | cable de conexión, PVC, amarillo, longitud: 30.5 m, acoplamiento, M12 x 1, 8 polos, en clavija, M12 x 1, 8 polos |
|  | QDE-815D | 3070883 | Cable de conexión para barreras luminosas de seguridad, PVC, amarillo, longitud 4.57 m, acoplamiento, M12 x 1, de 8 polos |
|  | QDE-825D | 3070884 | Cable de conexión para barreras luminosas de seguridad, PVC, amarillo, longitud 7.62 m, acoplamiento, M12 x 1, de 8 polos |
|  | QDE-850D | 3070885 | Cable de conexión para barreras luminosas de seguridad, PVC, amarillo, longitud 15.3 m, acoplamiento, M12 x 1, de 8 polos |
|  | QDE-875D | 3071466 | Cable de conexión para barreras luminosas de seguridad, PVC, amarillo, longitud 22.9 m, acoplamiento, M12 x 1, de 8 polos |
|  | QDE-8100D | 3071467 | Cable de conexión para barreras luminosas de seguridad, PVC, amarillo, longitud 30,5 m, acoplamiento, M12 x 1, de 8 polos |
| | CSB-M1280M1280 | 3075375 | distribuidor en Y, PVC, amarillo con clavija, M12 x 1, 8 polos en cable 2 x 0,3 m, PVC, amarillo con acoplamiento, M12 x 1, 8 polos |
| | CSB-M1281M1281 | 3073252 | distribuidor en Y, PVC, amarillo, longitud: 0.3 m con clavija, M12 x 1, 8 polos en cable 2 x 0,3 m, PVC, amarillo, con acoplamiento, M12 x 1, 8 polos |
| | CSB-M1288M1281 | 3073253 | distribuidor en Y, PVC, amarillo, longitud: 2.5 m con clavija, M12 x 1, 8 polos en cable 2 x 0,3 m, PVC, amarillo, con acoplamiento, M12 x 1, 8 polos |
| | CSB-M12815M1281 | 3073254 | distribuidor en Y, PVC, amarillo, longitud: 4,6 m con clavija, M12 x 1, 8 polos en cable 2 x 0,3 m, PVC, amarillo, con acoplamiento, M12 x 1, 8 polos |
| | CSB-M12825M1281 | 3073255 | distribuidor en Y, PVC, amarillo, longitud: 7.6 m con clavija, M12 x 1, 8 polos en cable 2 x 0,3 m, PVC, amarillo, con acoplamiento, M12 x 1, 8 polos |
| | DEE2R-88D | 3094306 | Cable de conexión, PVC, amarillo, longitud: 2,44 m, conector hembra M12 x 1, 8 patillas, en conector macho M12 x 1, 8 patillas |