

# SLPP25-550P88

## Barrera luminosa de seguridad – Par emisor/receptor

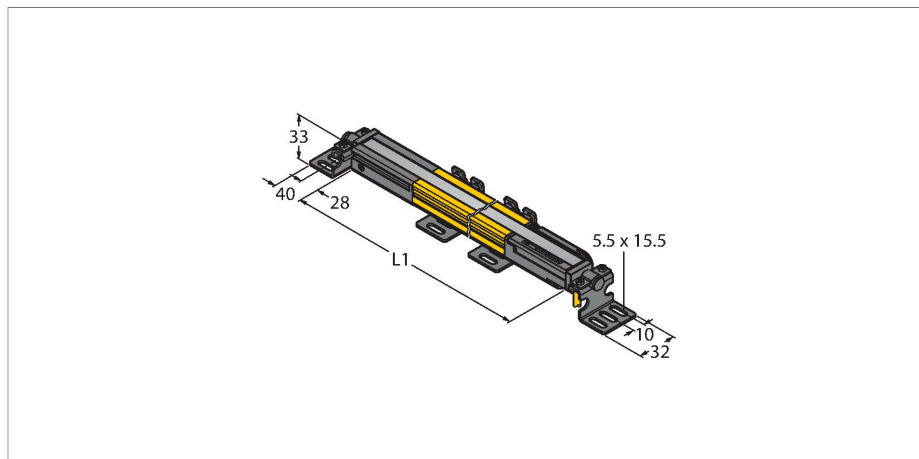

|  |                            |
|--|----------------------------|
| Tipo   | SLPP25-550P88              |
| N.º de ID  | 3083738                    |
| <b>Datos ópticos</b>                             |                            |
| Función  | Barrera luminosa           |
| Tipo de luz                                      | IR                         |
| Longitud de onda                                 | 850 nm                     |
| Resolución óptica                                | 25 mm                      |
| Alcance  | 100...7000 mm              |
| Altura de la zona de detección                   | 550 mm                     |
| Cantidad de haces                                | 28                         |
| Con multifunción                                 | no                         |
| Código de escaneo                                | Regulable                  |
| <b>Datos eléctricos</b>                          |                            |
| Tensión de servicio                              | 20...28 VCC                |
| Ondulación residual                              | < 10 % U <sub>ss</sub>     |
| Corriente DC nominal                             | ≤ 210 mA                   |
| Corriente sin carga                              | ≤ 275 mA                   |
| Corriente de salida máx. salida segura           | 500 mA                     |
| Protección cortocircuito                         | sí                         |
| Protección contra polaridad inversa              | sí                         |
| Salida eléctrica                                 | 2 contactos de NC, 2 × PNP |
| Cantidad de las salidas de semiconductor seguras | 2                          |
| Tiempo de respuesta típica                       | < 16.5 ms                  |
| Con bloqueo de rerranque                         | sí                         |
| Posibilidad de supresión del haz                 | sí                         |

- Cable con conector 300 mm, M12 × 1, 8 polos
- Grado de protección IP65
- Carcasa plana sin zona ciega
- Configuración a través de interruptor DIP
- Ajuste de una resolución reducida
- Función de supresión
- Tensión de servicio: 24 VCC ± 15 %
- Resolución 25 mm
- Altura de la zona de detección 550 mm (L1)
- Tipo de protección personal Cat 4, nivel de rendimiento (PL) e según EN ISO 13849-1:2008
- Tipo 4 según IEC 61496-1,-2
- SIL 3 de acuerdo con la IEC 61508

### Esquema de conexiones

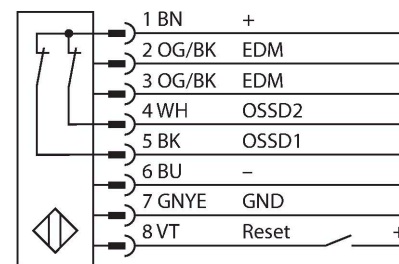

## Datos mecánicos

|                                      |  |
|--------------------------------------|--|
| Diseño                               | Rectangular, EZ-Screen LP  |
| Medidas                              | 26 x 28 x 549 mm   |
| Material de la cubierta              | Metal, AL, Poliéster amarillo                                    |
| Lente                                | Plástico, Acrílico   |
| Posible funcionamiento en cascada    | No   |
| Conexión eléctrica                   | Cable con conector, M12 x 1, 0.3 m                               |
| N° de conductores                    | 8  |
| Temperatura ambiente                 | 0...+55 °C   |
| Grado de protección                  | IP65   |
| Indicación de la tensión de servicio | LED, Verde   |
| Indicación estado de conmutación     | LED bicolor, Rojo  |
| <b>Pruebas/aprobaciones</b>          |  |
| Resistencia a la vibración           | 10-55 Hz a 0,35 mm   |
| Control de choques                   | 10 g a 16 ms (6000 ciclos)                                       |
| Aprobaciones                         | CE, cTUVus, PL e según ENISO 13849-1:2008, SIL 3 según IEC 61508 |

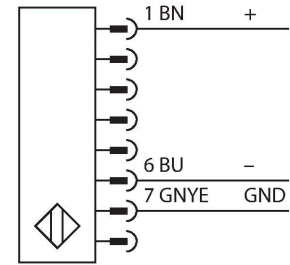





## Principio de Funcionamiento

La barrera de seguridad de alta resolución para la protección personal sin zona ciega se compone de emisor y receptor. El sistema está sincronizado ópticamente por lo que no es necesario ningún cableado entre en el sensor y el receptor. Las salidas de conmutación de seguridad del receptor están conectadas directamente con un relé de carga (por ejemplo IM-T-9A) deteniendo inmediatamente el ciclo de la máquina que representa un peligro. La protección personal tipo PLe de acuerdo con la ISO 13849-1 se cumple gracias a la supervisión del dispositivo de conmutación y de la construcción de diversidad redundante con control de procesos mutuos.

|            |         |  |
|------------|---------|--|
| LPA-MBK-11 | 3082841 | ángulo de montaje, sujeción tapas finales, acero calibre 14, galvanizado, negro, rotación del sensor 360°, contiene 2 piezas y juego de tornillos            |
| LPA-MBK-20 | 3082853 | ángulo de montaje, fijación para pared, acero calibre 12, galvanizado, negro, en combinación con LPA-MBK-11/ -12/ -13, contiene 1 pieza y juego de tornillos |

|            |         |  |
|------------|---------|--|
| LPA-MBK-12 | 3082842 | ángulo de montaje, fijación lateral, acero calibre 14, galvanizado, negro, rotación del sensor +10°/-30°, contiene 1 pieza y juego de tornillos        |
| LPA-MBK-22 | 3082844 | ángulo de montaje, sujeción tapas finales, acero calibre 14, galvanizado, negro, en combinación con LPA-MBK-11, contiene 2 piezas y juego de tornillos |

| Dibujo acotado | Tipo       | N.º de ID |  |
|----------------|------------|-----------|--|
|                | DEE2R-81D  | 3072205   | cable de conexión, PVC, amarillo, longitud: 0.31 m, acoplamiento, M12 x 1, 8 polos, en clavija, M12 x 1, 8 polos |
|                | DEE2R-83D  | 3072206   | cable de conexión, PVC, amarillo, longitud: 0.91 m, acoplamiento, M12 x 1, 8 polos, en clavija, M12 x 1, 8 polos |
|                | DEE2R-88D_ | 3072635   | cable de conexión, PVC, amarillo, longitud: 2,44 m, acoplamiento, M12 x 1, 8 polos, en clavija, M12 x 1, 8 polos |
|                | DEE2R-815D | 3072207   | cable de conexión, PVC, amarillo, longitud: 4.57 m, acoplamiento, M12 x 1, 8 polos, en clavija, M12 x 1, 8 polos |
|                | DEE2R-825D | 3072208   | cable de conexión, PVC, amarillo, longitud: 7.62 m, acoplamiento, M12 x 1, 8 polos, en clavija, M12 x 1, 8 polos |

| Dibujo acotado  | Tipo            | N.º de ID |   |
|---|-----------------|-----------|---|
|   | DEE2R-850D      | 3072209   | cable de conexión, PVC, amarillo, longitud: 15.2 m, acoplamiento, M12 x 1, 8 polos, en clavija, M12 x 1, 8 polos                                      |
|   | DEE2R-875D      | 3072210   | cable de conexión, PVC, amarillo, longitud: 22.9 m, acoplamiento, M12 x 1, 8 polos, en clavija, M12 x 1, 8 polos                                      |
|   | DEE2R-8100D     | 3072211   | cable de conexión, PVC, amarillo, longitud: 30.5 m, acoplamiento, M12 x 1, 8 polos, en clavija, M12 x 1, 8 polos                                      |
|    | QDE-815D        | 3070883   | Cable de conexión para barreras luminosas de seguridad, PVC, amarillo, longitud 4.57 m, acoplamiento, M12 x 1, de 8 polos                             |
|    | QDE-825D        | 3070884   | Cable de conexión para barreras luminosas de seguridad, PVC, amarillo, longitud 7.62 m, acoplamiento, M12 x 1, de 8 polos                             |
|    | QDE-850D        | 3070885   | Cable de conexión para barreras luminosas de seguridad, PVC, amarillo, longitud 15.3 m, acoplamiento, M12 x 1, de 8 polos                             |
|   | QDE-875D        | 3071466   | Cable de conexión para barreras luminosas de seguridad, PVC, amarillo, longitud 22.9 m, acoplamiento, M12 x 1, de 8 polos                             |
|  | QDE-8100D       | 3071467   | Cable de conexión para barreras luminosas de seguridad, PVC, amarillo, longitud 30,5 m, acoplamiento, M12 x 1, de 8 polos                             |
|   | CSB-M1280M1280  | 3075375   | distribuidor en Y, PVC, amarillo con clavija, M12 x 1, 8 polos en cable 2 x 0,3 m, PVC, amarillo con acoplamiento, M12 x 1, 8 polos                   |
|   | CSB-M1281M1281  | 3073252   | distribuidor en Y, PVC, amarillo, longitud: 0.3 m con clavija, M12 x 1, 8 polos en cable 2 x 0,3 m, PVC, amarillo, con acoplamiento, M12 x 1, 8 polos |
|   | CSB-M1288M1281  | 3073253   | distribuidor en Y, PVC, amarillo, longitud: 2.5 m con clavija, M12 x 1, 8 polos en cable 2 x 0,3 m, PVC, amarillo, con acoplamiento, M12 x 1, 8 polos |
|   | CSB-M12815M1281 | 3073254   | distribuidor en Y, PVC, amarillo, longitud: 4,6 m con clavija, M12 x 1, 8 polos en cable 2 x 0,3 m, PVC, amarillo, con acoplamiento, M12 x 1, 8 polos |
|   | CSB-M12825M1281 | 3073255   | distribuidor en Y, PVC, amarillo, longitud: 7.6 m con clavija, M12 x 1, 8 polos en cable 2 x 0,3 m, PVC, amarillo, con acoplamiento, M12 x 1, 8 polos |
|   | DEE2R-88D       | 3094306   | Cable de conexión, PVC, amarillo, longitud: 2,44 m, conector hembra M12 x 1, 8 patillas, en conector macho M12 x 1, 8 patillas                        |