

DF-G3-PU-2M

Sensor fotoeléctrico – Sensor fibra óptica para fibra óptica de plástico

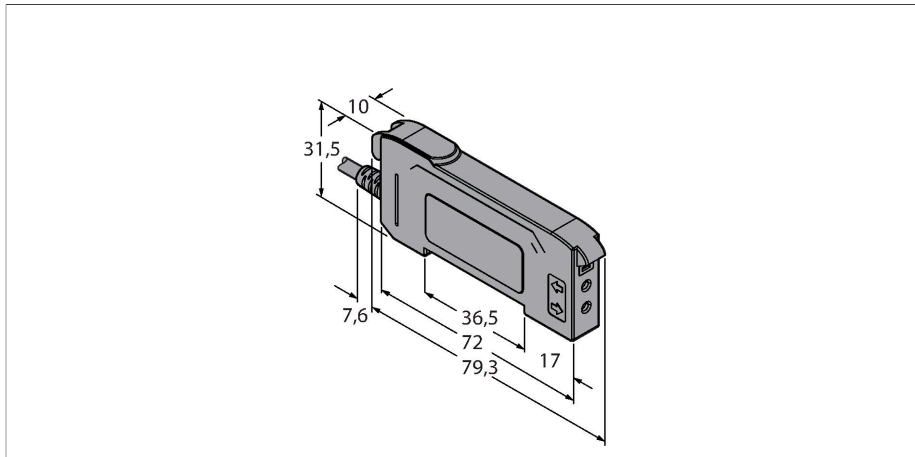

Tipo	DF-G3-PU-2M
N.º de ID	3087596
Datos ópticos	
Función	Sensor de fibra óptica
Modo de funcionamiento	Fibra de plástico
Tipo de fibra	Plástico
Tipo de luz	Rojo
Longitud de onda	635 nm
Datos eléctricos	
Tensión de servicio	12...30 VCC
Ondulación residual	< 10 % U _{ss}
Corriente DC nominal	≤ 40 mA
Protección cortocircuito	sí
Protección contra polaridad inversa	sí
Salida eléctrica	Contacto NA, PNP/salida analógica
Salida 2	Análogo, tensión
Modelo de la salida análoga	0...10 V
Salida de voltaje	0...10 V
Salida de corriente	100 mA
Frecuencia de conmutación	1 kHz
Retardo de la activación	≤ 500 ms
Tiempo de respuesta típica	< 0.5 ms
Opción de configuración	Pulsador Programación remota

- Cable de 2 m
- Rojo visible
- Programación a través de línea Teach o pulsador multifunción
- Tensión de servicio: 12...30 VCC
- Salida PNP, activación con y sin luz
- Salida analógica 0...10 V

Esquema de conexiones

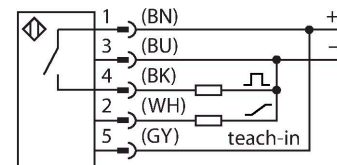

Principio de Funcionamiento

Si el espacio de montaje es limitado o en caso de temperaturas altas, las fibras ópticas de vidrio o plástico son en general una solución óptima. La fibra óptica transmite la luz desde el sensor hasta el objeto remoto. Las fibras ópticas individuales se utilizan en sensores fotoeléctricos en modo opuesto, mientras que las fibras ópticas bifurcadas han sido diseñadas para modo de operación difuso. Los aparatos básicos de tercera generación de la serie DF-G ofrecen unos alcances muy elevados con cables de fibra óptica convencionales. También disponen de dos pantallas de 7 segmentos de 4 dígitos para la representación simultánea del valor límite y del valor de medición actual de la cantidad de luz recibida.

Datos mecánicos

Diseño	Rectangular, DF-G3
Medidas	79.3 x 10 x 33 mm
Material de la cubierta	Plástico, Material termoplástico, Negro
Conexión eléctrica	Cables, 2 m, PVC
N° de conductores	5
Temperatura ambiente	-10...+55 °C
Humedad relativa del aire	0...90 %
Grado de protección	IP50
Propiedades espec.	Hold/Delay
Indicación estado de conmutación	LED, Amarillo
Indicación de exceso de ganancia	Pantalla digital doble

A través del pulsador multifunción se pueden realizar diversos ajustes de sensor, así como el cambio del umbral de conmutación durante el funcionamiento.

Pruebas/aprobaciones

Aprobaciones	CE, cULus listed
--------------	------------------

Dibujo acotado

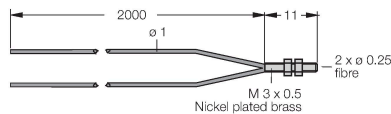

Tipo N.º de ID

PBT16U 3042822

fibra óptica de material sintético, modo de detección: sensor fotoeléctrico, casquillo roscado M3 x 0,75 mm, conductor confeccionable sin pieza terminal, funda exterior de polietileno, temperatura ambiente de -30 °C...+70 °C

PBT26U 3026080

fibra óptica de plástico, modo de detección: sensor fotoeléctrico, casquillo roscado M3 x 0,75 mm, conductor confeccionable sin pieza terminal, funda exterior de polietileno, temperatura ambiente de -30 °C...+70 °C

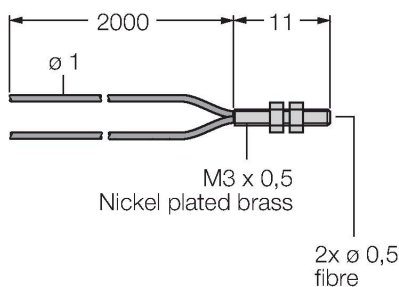

Dibujo acotado	Tipo	N.º de ID	
----------------	------	-----------	--

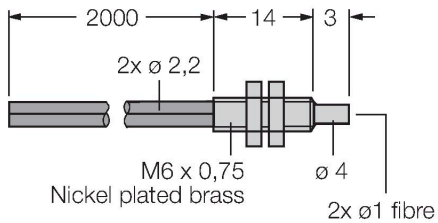

Fibra óptica de material sintético, modo de detección: sensor fotoeléctrico, casquillo roscado M3 x 0,75 mm, conductor confeccionable sin pieza terminal, funda exterior de polietileno, temperatura ambiente de -30 °C...+70 °C

PBT66U	3039982	
--------	---------	--

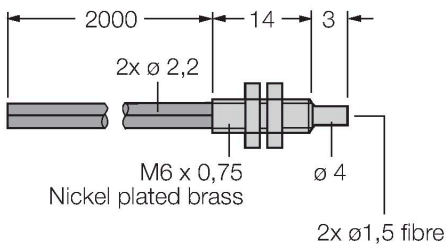

fibra óptica de material sintético, modo de detección: sensor fotoeléctrico, casquillo roscado M6 x 0,75 mm, conductor confeccionable sin pieza terminal, funda exterior de polietileno, temperatura ambiente -30 °C...+70 °C

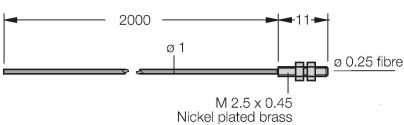

PIT16U	3039983	
--------	---------	--

Fibra óptica de material sintético, modo de detección: barrera óptica, casquillo roscado M3 x 0,5, conductor confeccionable sin pieza terminal, funda exterior de polietileno, temperatura ambiente de -30 °C...+70 °C

PIT26U	3026079	
--------	---------	--

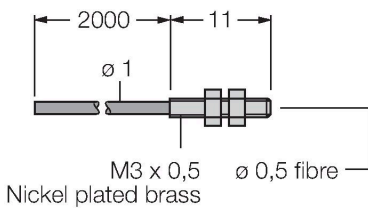

fibra óptica de plástico, modo de detección: barrera óptica, casquillo roscado M3 x 0,5, conductor confeccionable sin pieza terminal, funda exterior de polietileno, temperatura ambiente de -30 °C...+70 °C

Dibujo acotado	Tipo	N.º de ID	
	PIT46U	3026034	Fibra óptica de material sintético, modo de detección: barrera óptica, casquillo roscado M3 x 0,5, conductor confeccionable sin pieza terminal, funda exterior de polietileno, temperatura ambiente de -30 °C...+70 °C

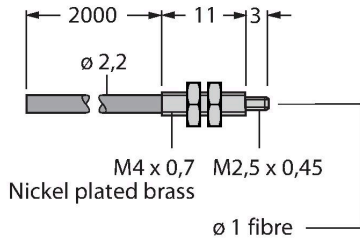

PIT66U	3039899		
--------	---------	--	--

fibra óptica de material sintético, modo de detección: barrera óptica, casquillo roscado M3 x 0,5, conductor confeccionable sin pieza terminal, funda exterior de polietileno, temperatura ambiente de -30 °C...+70 °C

