

DF-G3-PU-Q5

Sensor fotoeléctrico – Sensor fibra óptica para fibra óptica de plástico

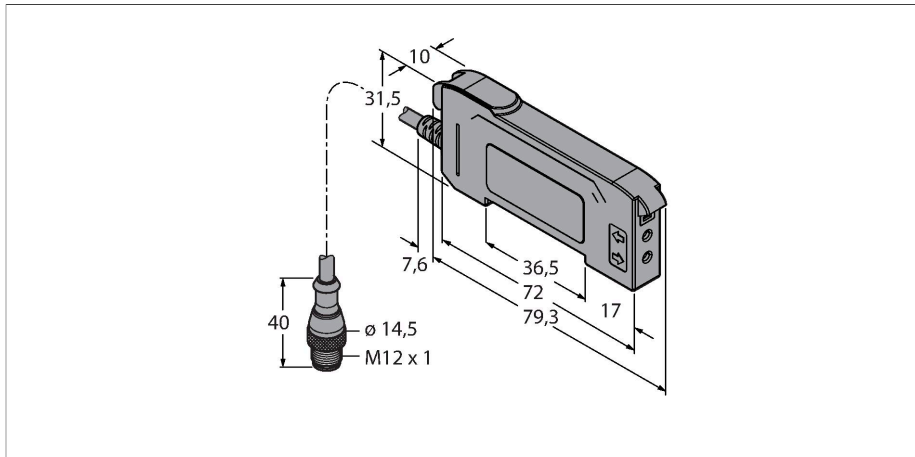

Tipo	DF-G3-PU-Q5
N.º de ID	3087599
Datos ópticos	
Función	Sensor de fibra óptica
Modo de funcionamiento	Fibra de plástico
Tipo de fibra	Plástico
Tipo de luz	Rojo
Longitud de onda	635 nm
Datos eléctricos	
Tensión de servicio	12...30 VCC
Ondulación residual	< 10 % U _{ss}
Corriente DC nominal	≤ 40 mA
Protección cortocircuito	sí
Protección contra polaridad inversa	sí
Salida eléctrica	Contacto NA, PNP/salida analógica
Salida 2	Analógico, tensión
Modelo de la salida analoga	0...10 V
Salida de voltaje	0...10 V
Salida de corriente	100 mA
Frecuencia de conmutación	1 kHz
Retardo de la activación	≤ 500 ms
Tiempo de respuesta típica	< 0.5 ms
Opción de configuración	Pulsador Programación remota

- Cable con conector M12 × 1
- Rojo visible
- Programación a través de línea Teach o pulsador multifunción
- Tensión de servicio: 12...30 VCC
- Salida PNP, activación con y sin luz
- Salida analógica 0...10 V

Esquema de conexiones

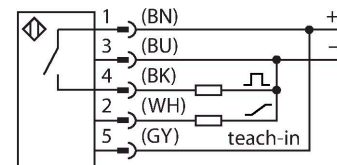

Principio de Funcionamiento

Si el espacio de montaje es limitado o en caso de temperaturas altas, las fibras ópticas de vidrio o plástico son en general una solución óptima. La fibra óptica transmite la luz desde el sensor hasta el objeto remoto. Las fibras ópticas individuales se utilizan en sensores fotoeléctricos en modo opuesto, mientras que las fibras ópticas bifurcadas han sido diseñadas para modo de operación difuso. Los aparatos básicos de tercera generación de la serie DF-G ofrecen unos alcances muy elevados con cables de fibra óptica convencionales. También disponen de dos pantallas de 7 segmentos de 4 dígitos para la representación simultánea del valor límite y del valor de medición actual de la cantidad de luz recibida.

Datos mecánicos

A través del pulsador multifunción se pueden realizar diversos ajustes de sensor, así como el cambio del umbral de conmutación durante el funcionamiento.

Diseño	Rectangular, DF-G3
Medidas	79.3 x 10 x 33 mm
Material de la cubierta	Plástico, Material termoplástico, Negro
Conexión eléctrica	Cable con conector, M12 x 1, 0.15 m, PVC
N° de conductores	5
Temperatura ambiente	-10...+55 °C
Humedad relativa del aire	0...90 %
Grado de protección	IP50
Propiedades espec.	Hold/Delay
Indicación estado de conmutación	LED, Amarillo
Indicación de exceso de ganancia	Pantalla digital doble
Pruebas/aprobaciones	
Aprobaciones	CE, cULus listed

Dibujo acotado	Tipo	N.º de ID	
----------------	------	-----------	--



RKC4.4T-2/TEL

6625013

Cable de conexión, conector hembra M12, recto, 4 polos, longitud de cable: 2m, material de la funda: PVC, negro; homologación cULus; disponibles otras longitudes de cable y variantes, véase www.turck.com

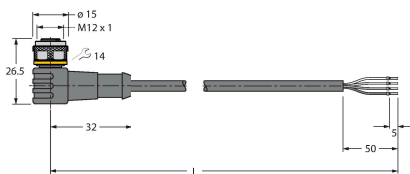

WKC4.4T-2/TEL

6625025

Cable de conexión, conector hembra M12, acodado, 4 polos, longitud de cable: 2m, material de la funda: PVC, negro; homologación cULus; disponibles otras longitudes de cable y variantes, véase www.turck.com

Dibujo acotado	Tipo	N.º de ID	
----------------	------	-----------	--

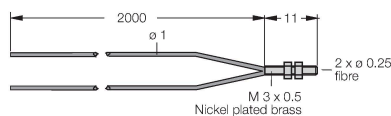

PBT16U

3042822

fibra óptica de material sintético, modo de detección: sensor fotoeléctrico, casquillo roscado M3 x 0,75 mm, conductor confeccionable sin pieza terminal, funda exterior de polietileno, temperatura ambiente de -30 °C...+70 °C

Dibujo acotado	Tipo	N.º de ID	
<p>Technical drawing of PBT26U cable assembly. Dimensions: 2000mm length, $\varnothing 1$ diameter. Termination: M3 x 0,5 Nickel plated brass, 11mm length. Two 0,5mm diameter fibers attached.</p>	PBT26U	3026080	fibra óptica de plástico, modo de detección: sensor fotoeléctrico, casquillo roscado M3 x 0,75 mm, conductor confeccionable sin pieza terminal, funda exterior de polietileno, temperatura ambiente de -30 °C...+70 °C
<p>Technical drawing of PBT46U cable assembly. Dimensions: 2000mm length, 2x $\varnothing 2,2$ diameter. Termination: M6 x 0,75 Nickel plated brass, 14mm length. Two 1mm diameter fibers attached.</p>	PBT46U	3025967	Fibra óptica de material sintético, modo de detección: sensor fotoeléctrico, casquillo roscado M3 x 0,75 mm, conductor confeccionable sin pieza terminal, funda exterior de polietileno, temperatura ambiente de -30 °C...+70 °C
<p>Technical drawing of PBT66U cable assembly. Dimensions: 2000mm length, 2x $\varnothing 2,2$ diameter. Termination: M6 x 0,75 Nickel plated brass, 14mm length. Two 1,5mm diameter fibers attached.</p>	PBT66U	3039982	fibra óptica de material sintético, modo de detección: sensor fotoeléctrico, casquillo roscado M6 x 0,75 mm, conductor confeccionable sin pieza terminal, funda exterior de polietileno, temperatura ambiente -30 °C...+70 °C
<p>Technical drawing of PIT16U cable assembly. Dimensions: 2000mm length, $\varnothing 1$ diameter. Termination: M 2,5 x 0,45 Nickel plated brass, 11mm length. Two 0,25mm diameter fibers attached.</p>	PIT16U	3039983	Fibra óptica de material sintético, modo de detección: barrera óptica, casquillo roscado M3 x 0,5, conductor confeccionable sin pieza terminal, funda exterior de polietileno, temperatura ambiente de -30 °C...+70 °C

Dibujo acotado	Tipo	N.º de ID	
----------------	------	-----------	--

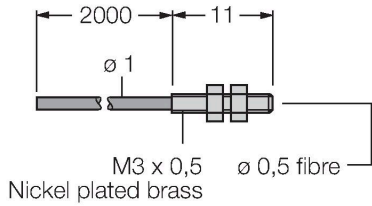

fibra óptica de plástico, modo de detección: barrera óptica, casquillo roscado M3 x 0,5, conductor confeccionable sin pieza terminal, funda exterior de polietileno, temperatura ambiente de -30 °C...+70 °C

PIT46U	3026034		
--------	---------	--	--

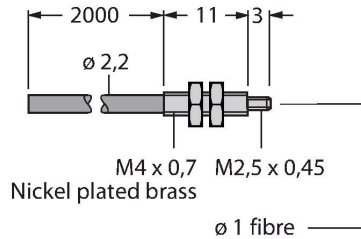

Fibra óptica de material sintético, modo de detección: barrera óptica, casquillo roscado M3 x 0,5, conductor confeccionable sin pieza terminal, funda exterior de polietileno, temperatura ambiente de -30 °C...+70 °C

PIT66U	3039899		
--------	---------	--	--

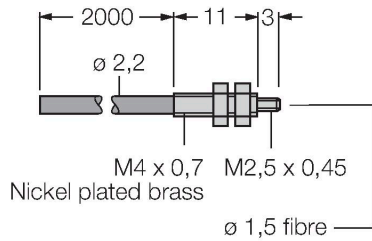

fibra óptica de material sintético, modo de detección: barrera óptica, casquillo roscado M3 x 0,5, conductor confeccionable sin pieza terminal, funda exterior de polietileno, temperatura ambiente de -30 °C...+70 °C