

WLS27XW145DSPWMQ

luminarias de trabajo – Luminaria

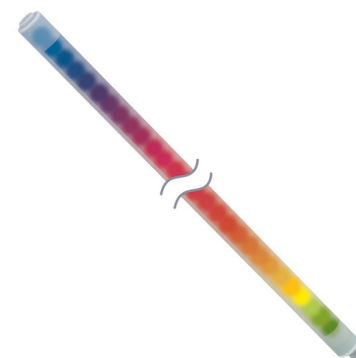
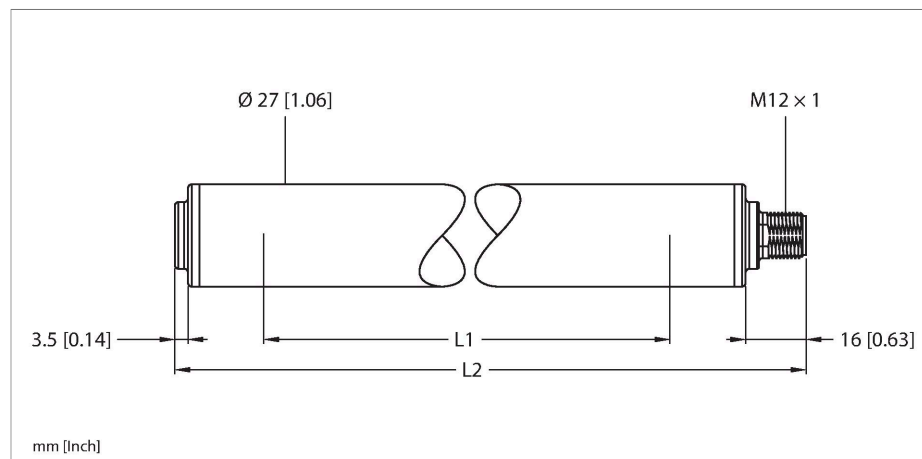

Tipo	WLS27XW145DSPWMQ
N.º de ID	3095861
Datos de señal y visualización	
Finalidad de uso	Lámparas de trabajo LED
Función	Luminaria
Tipo de luz	Blanco
Color temperature	6100...+7000 K
Luminous flux lumen	325 lm
Vida útil de LED (L70)	50000 h
atenuable	PWM
Características de color 1	Blanco, Permanentemente encendido, 400 lm
Propiedades espec.	Resistente a los productos químicos Lavable Resistente a los productos químicos
Datos eléctricos	
Tensión de servicio	12...30 VCC
Consumo máximo de corriente por color	400 mA
Input power	3.6 W
Datos mecánicos	
Posible funcionamiento en cascada	No
Diseño	Tubo liso, WLS27
Medidas	Ø 27 x 210.5 mm
Material de la cubierta	Plástico, Copoliéster en conformidad con la FDA
Window material	Copoliéster, difusa

- Superficie luminosa cilíndrica
- Voltaje de funcionamiento: 12...30 V CC
- Grado de protección IP67/IP69K
- M12 x 1 conector macho, recto, 4 polos
- Longitud de luz L1: 145 mm
- Longitud de carcasa L2: 210,5 mm
- Color: Blanco
- Conector macho, recto, M12 x 1, 4 polos
- Atenuable a través de una entrada PWM
- Conforme con FDA
- 2x soporte de anclaje LMBWLS27EC incl. en el volumen de entrega

Esquema de conexiones

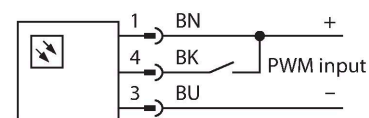

Principio de Funcionamiento

Las luminarias de trabajo LED resultan especialmente idóneas para el uso industrial con un consumo de energía reducido. La temperatura de color se encuentra en el rango de 6.000 hasta 7.100 kelvin (blanco frío). El flujo luminoso, según modelo, se encuentra entre 325 y 2600 lúmenes. El encendido y apagado se realiza mediante la conexión de la tensión de alimentación necesaria (12...30 V CC). Además, se puede atenuar mediante la excitación de una señal alta en el PIN4 al 50% de la potencia luminosa, en caso de variantes de dos colores se cambia entre los colores. En algunos modelos se permite una

WLS27XW145DSPWMQ

Conexión eléctrica	Conectores, M12 × 1, PVC
N° de conductores	4
Temperatura ambiente	-40...+70 °C
Temperatura de almacén	-40...+70 °C
Grado de protección	IP66 IP67 IP69

atenuación continua de la potencia luminosa a través de una señal PWM en el PIN4. Hay también disponibles versiones conectables en cascada. Los colores disponibles son blanco frío, blanco cálido, verde, rojo, amarillo t azul.

Light Length	Typical Current			Max. Current A
	12 VDC	24 VDC	30 VDC	
145 mm	0.33 A	0.15 A	0.12 A	0.4
285 mm	0.66 A	0.30 A	0.24 A	0.8
430 mm	1.01 A	0.46 A	0.36 A	1.2
570 mm	1.36 A	0.61 A	0.48 A	1.6
710 mm	1.75 A	0.77 A	0.60 A	2.0
850 mm	2.13 A	0.92 A	0.73 A	2.4
990 mm	2.59 A	1.08 A	0.85 A	2.8
1130 mm	3.04 A	1.24 A	0.97 A	3.2

Clase de protección para medios de producción eléctricos	III
Pruebas/aprobaciones	

LMBWLS27H 3094776

Soporte de montaje colgante para WLS27

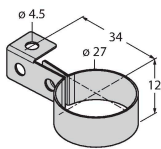

LMBWLS27U 3094775

Soporte de montaje universal para WLS27

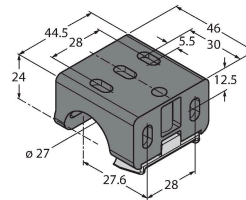

LMBWLS27EC 3094774

Soporte de anclaje a presión para WLS27

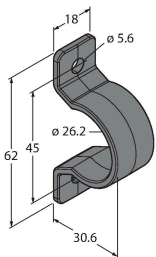

LMBWLS27SP 3094773

Soporte de anclaje a presión para WLS27

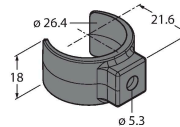

Dibujo acotado	Tipo	N.º de ID	
----------------	------	-----------	--

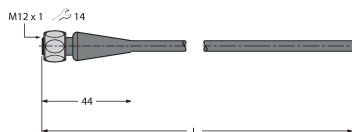

RKH4.5-2/TFG 6933455

Cable de conexión, conector hembra M12, recto, 5 polos, tuerca de acoplamiento de acero inoxidable, longitud del cable: 2 m; material de revestimiento: TPE, gris; rango de temperatura: -40...+105 °C

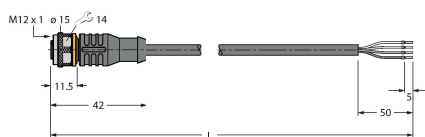

RKC4.4T-2/TEL 6625013

Cable de conexión, conector hembra M12, recto, de 4 polos, longitud del cable: 2 m; material de revestimiento: PVC, negro; aprobación cULus

WLS27XW145DSPWMQ

Dibujo acotado**Tipo**

WKC4.4T-2/TEL

N.º de ID

6625025

Cable de conexión, conector hembra M12, acodado, de 4 polos, longitud del cable: 2 m; material de revestimiento: PVC, negro; aprobación cULus

