

QS18EP6XLPC

Sensor fotoeléctrico – Barrera retro-reflectiva con filtro de polarización para la detección de objetos transparentes

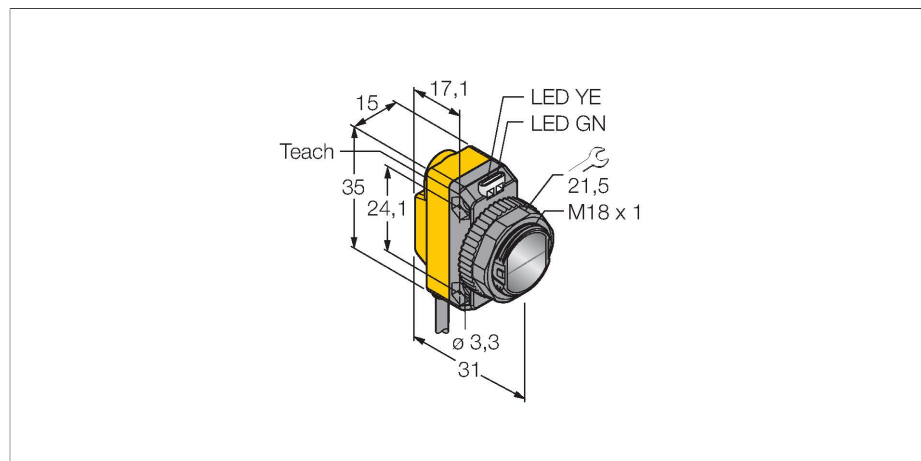

Tipo	QS18EP6XLPC
N.º de ID	3097636
Datos ópticos	
Función	barrera retro-reflectiva
Modo de funcionamiento	Polarizado (coaxial)
Reflector incluida como parte de entrega	no
Tipo de luz	Polarización roja
Longitud de onda	625 nm
Alcance	50...3000 mm
Datos eléctricos	
Tensión de servicio	10...30 VCC
Corriente DC nominal	≤ 100 mA
Corriente sin carga	≤ 35 mA
Protección contra polaridad inversa	sí
Salida eléctrica	Contacto NA, PNP
Frecuencia de conmutación	≤ 833 Hz
Retardo de la activación	≤ 100 ms
Tiempo de respuesta típica	< 0.4 ms
Opción de configuración	Pulsador Programación remota
Datos mecánicos	
Diseño	Rectangular con rosca, QS18
Medidas	Ø 18 x 31 x 15 x 35 mm
Material de la cubierta	Plástico, ABS

- Cable, PVC, 2 m, 4 hilos
- Grado de protección IP67
- LED visible a 360°
- Lente coaxial
- Ajuste de la sensibilidad por medio del pulsador de Teach
- Tensión de servicio: 10...30 VCC
- Salida de conmutación PNP
- Activación con o sin luz

Esquema de conexiones

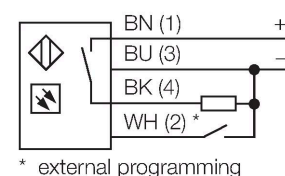

Principio de Funcionamiento

Las fotocélulas en modo reflectivo integran el emisor y receptor en la misma carcasa. El haz de luz del emisor es dirigido al reflector, el cual retornará de nuevo al receptor. El objeto es detectado cuando se interrumpe el haz de luz. Este aparato tiene una sensibilidad óptima para la detección de objetos transparentes, como por ejemplo hojas de acetato y envases de vidrio. La zona ciega se reduce gracias a la lente coaxial. El filtro de polarización incorporado sirve también para la detección de objetos de alto brillo. Con ayuda de tres valores límite distintos, puede reaccionar ante objetos con diferentes niveles de transparencia. Los aparatos se regulan

Lente	Plástico, PMMA
Conexión eléctrica	Cables, 2 m, PVC
N° de conductores	4
Sección transversal del conductor	0.5 mm ²
Temperatura ambiente	-40...+70 °C
Grado de protección	IP67
Propiedades espec.	Identificación de objetos transparentes Hold/Delay
Indicación de la tensión de servicio	LED, Verde
Indicación estado de conmutación	LED, Amarillo
Mensaje de error	LED, Verde, intermitente
Indicación de exceso de ganancia	LED
Indicación de alarma	LED Amarillo intermitente
Pruebas/aprobaciones	
Aprobaciones	CE, cURus

automáticamente para reducir la influencia de la suciedad y el polvo.

curva de alcance
La alta ganancia depende del alcance (clase LP)

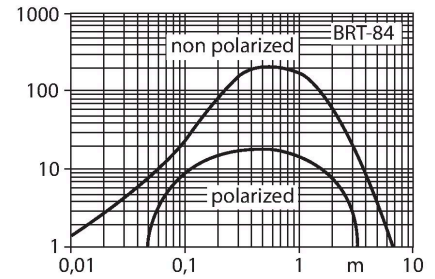

SMB18A 3033200

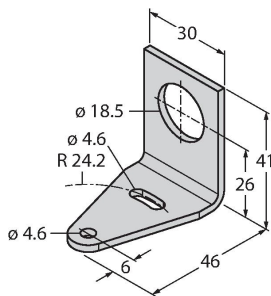

Soporte de montaje, en ángulo recto, acero inoxidable, para sensores con rosca de 18mm

SMB18AFAM10 3012558

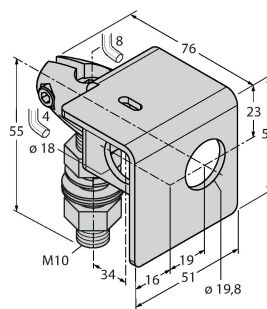

escuadra de montaje, material VA 1.4401, para rosca de 18mm, rosca M10 x 1,5

SMBQS18A 3069721

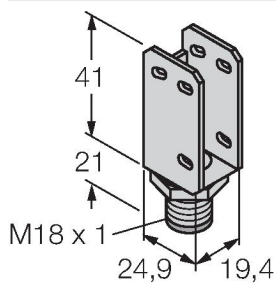

escuadra de montaje, acero inoxidable, para rosca de 18 mm

SMB18SF 3052519

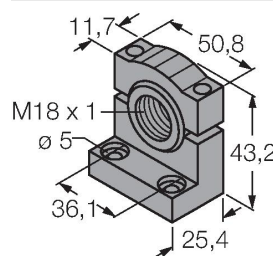

soporte de montaje, PBT negro, para sensores con rosca de 18mm, orientable

Dibujo acotado

Tipo
BRT-84N.º de ID
3058979reflector redondo, factor de reflexión
1,4, material acrílico, temperatura
ambiente -20 ... +60 °C