

NI8U-G12-ADZ32X-B3131

Sensor inductivo

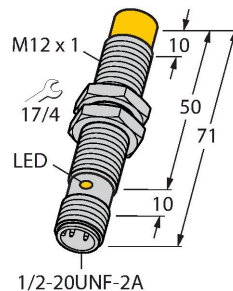

- tubo roscado, M12 x 1
- latón cromado
- Factor 1 para todos los metales
- Grado de protección IP68
- Resistente a campos magnéticos
- Rango de temperatura ampliado
- Alta frecuencia de conmutación
- 2 hilos AC, 20 - 250 VAC
- 2 hilos DC, 10-300 VDC
- contacto de cierre
- conector, 1/2"

Esquema de conexiones

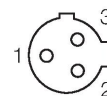
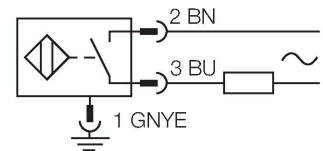

Principio de Funcionamiento

Los sensores inductivos están diseñados para una detección sin desgaste ni contacto de objetos metálicos. Los sensores uprox de factor 1 cuentan con ventajas significativas gracias a su sistema patentado de bobinas múltiples con ferrita sin núcleo. Detectan todos los metales a la misma distancia de operación, son inmunes al campo magnético y presentan grandes distancias de detección.

Tipo	NI8U-G12-ADZ32X-B3131
N.º de ID	4281105
Datos generales	
Distancia de detección	8 mm
Condición para el montaje	No engrasado
Distancia de conmutación asegurada	$\leq (0,81 \times S_n)$ mm
Precisión de repetición	$\leq 2 \%$ del valor final
Variación de temperatura	$\leq \pm 10 \%$
	$\leq \pm 15 \%, \leq -25 \text{ °C} \vee \geq +70 \text{ °C}$
Histéresis	3...15 %
Datos eléctricos	
Tensión de servicio	20...250 VCA
Tensión de servicio	10...300 VCC
Corriente de servicio nominal AC	≤ 100 mA
Corriente DC nominal	≤ 100 mA
Frecuencia	$\geq 50 \dots \leq 60$ Hz
Corriente residual	≤ 1.7 mA
Tensión de control de aislamiento	≤ 1.5 kV
Sobrecorriente momentánea	≤ 1 A (≤ 10 ms, máx. 5 Hz)
Protección cortocircuito	sí / De trinquete
Caída de tensión a I_s	≤ 6 V
Protección ante corto-circuito/polaridad inversa	sí / Completa
Salida eléctrica	2 hilos, Contacto NA, 2 hilos
Inmune al campo de corriente continua	300 mT
Inmunidad campo magnético alterno	300 mT _{ss}
Corriente de servicio mín.	≥ 3 mA
Clase de protección	□
Frecuencia de conmutación	0.01 kHz

Datos mecánicos

Diseño	Tubo roscado, M12 × 1
Medidas	71 mm
Material de la cubierta	Metal, CuZn, Cromado
Material de la cara activa	plástico, PBT-GF30
Par de apriete máx. de la tuerca de la carcasa	10 Nm
Conexión eléctrica	Conectores, Conexión 1/2"

Condiciones ambientales

Temperatura ambiente	-30...+85 °C
Resistencia a la vibración	55 Hz (1 mm)
Resistencia al choque	30 g (11 ms)
Grado de protección	IP68
MTTF	874 Años según SN 29500 (ed. 99) 40 °C
Indicación estado de conmutación	LED, Rojo

Instrucciones y descripción del montaje

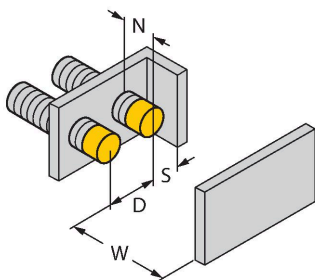
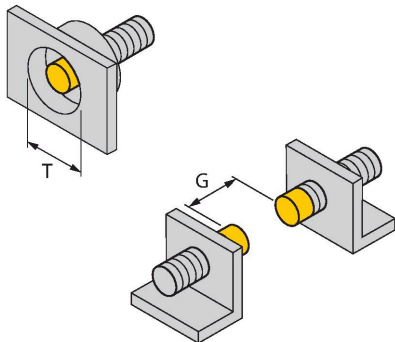

Distancia D	3 x B
Distancia W	3 x Sn
Distancia T	3 x B
Distancia S	1,5 x B
Distancia G	6 x Sn
Distancia N	2 x Sn
Diámetro de la cara activa B	Ø 12 mm

QM-12

6945101

Abrazadera de montaje rápido con tope, material: Latón cromado. Rosca macho M16 × 1. Nota: La distancia de conmutación de los interruptores de proximidad puede variar por el uso de soportes de montaje rápido.

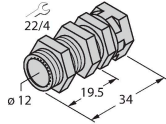

BST-12B

6947212

Abrazadera de montaje para sensores de tubo roscado, con tope fijo; material: PA6

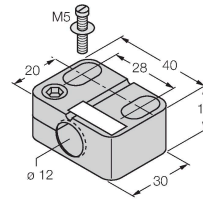

MW-12

6945003

Soporte de montaje para sensores de tubo roscado; material: acero inoxidable A2 1.4301 AISI 304)

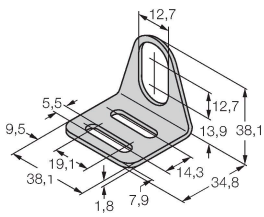

BSS-12

6901321

Abrazadera de montaje para sensores de tubo liso y roscado; material: polipropileno

