

BIM-EG08-AN6X-H1341

Sensor de campo magnético – sensor de proximidad magneto-inductivo

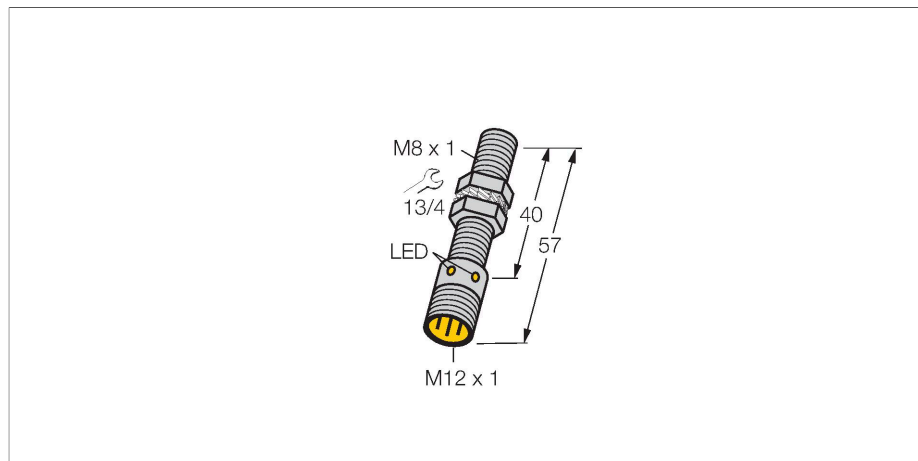

- Tubo roscado, M8 x 1
- Acero inoxidable, 1.4427 SO
- distancia de conmutación nominal de 78 mm, junto con el imán DMR31-15-5
- 3 hilos CC, 10...30 VCC
- Contacto de cierre, salida NPN
- Conector, M12 x 1

Esquema de conexiones

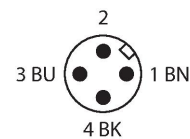
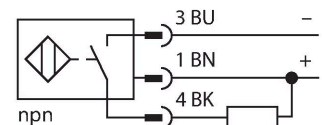

Principio de Funcionamiento

Los sensores de proximidad magneto-inductivos se accionan por campos magnéticos y por lo tanto son aptos para detectar imanes permanentes a través de material no ferromagnético (ej. madera, aluminio, metal no ferroso, acero inoxidable). En consecuencia, los sensores más pequeños son capaces de ofrecer mayores distancias de conmutación. Con el imán de activación DMR31-15-5 los sensores de TURCK de la serie M12 alcanzan una distancia de conmutación muy elevada. Existen muchas posibilidades de detección, especialmente si las condiciones del montaje son difíciles o el espacio es reducido.

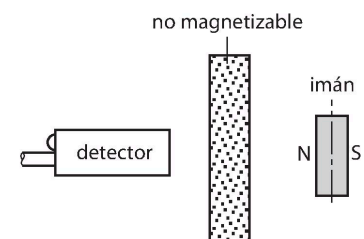

Tipo	BIM-EG08-AN6X-H1341
N.º de ID	4621301
Datos generales	
Distancia de detección	78 mm junto con el imán DMR31-15-5
Precisión de repetición	≤ 0.3 % del valor final
Variación de temperatura	≤ ±10 %
Histéresis	1...10 %
Datos eléctricos	
Tensión de servicio	10...30 VCC
Ondulación residual	≤ 10 % U _{ss}
Corriente DC nominal	≤ 150 mA
Corriente sin carga	15 mA
Corriente residual	≤ 0.1 mA
Tensión de control de aislamiento	≤ 0.5 kV
Protección cortocircuito	sí / cíclica
Caída de tensión a I _o	≤ 1.8 V
Protección ante corto-circuito/polaridad inversa	sí / Completa
Salida eléctrica	3 hilos, Contacto NA, NPN
Frecuencia de conmutación	1 kHz
Datos mecánicos	
Diseño	Tubo roscado, M8 x 1
Medidas	57 mm
Material de la cubierta	Acero inoxidable, 1.4427 SO
Material de la cara activa	plástico, PA12-GF30
Par de apriete máx. de la tuerca de la carcasa	5 Nm

Conexión eléctrica	Conectores, M12 × 1
Condiciones ambientales	
Temperatura ambiente	-25...+70 °C
Resistencia a la vibración	55 Hz (1 mm)
Resistencia al choque	30 g (11 ms)
Grado de protección	IP67
MTTF	2283 Años según SN 29500 (ed. 99) 40 °C
Indicación estado de conmutación	LED, Amarillo

Instrucciones y descripción del montaje

Diámetro de la ca- Ø 8 mm
ra activa B

DMR20-10-4

6900214

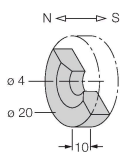

Imán de activación; Ø 20 mm (Ø 4 mm), h: 10 mm; 59 mm de distancia de conmutación alcanzable en sensores de campo magnético BIM-(E)M12 o 50 mm en sensores de campo magnético BIM-EG08; para sensores de posición lineal Q25L: distancia recomendada entre el sensor y el imán: 3...4 mm

DMR31-15-5

6900215

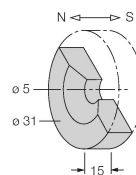

Imán de activación; Ø 31 mm (Ø 5 mm), h: 15 mm; 90 mm de distancia de conmutación alcanzable en sensores de campo magnético BIM-(E)M12 o 78 mm en sensores de campo magnético BIM-EG08; para sensores de posición lineal Q25L: distancia recomendada entre el sensor y el imán: 3...5 mm

DMR15-6-3

6900216

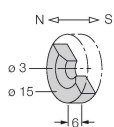

Imán de activación; Ø 15 mm (Ø 3 mm), h: 6 mm; 36 mm de distancia de conmutación alcanzable en sensores de campo magnético BIM-(E)M12 o 32 mm en sensores de campo magnético BIM-EG08; para sensores de posición lineal Q25L: distancia recomendada entre el sensor y el imán: 3...4 mm

DM-Q12

6900367

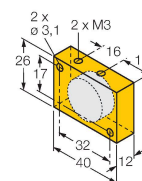

Actuador; plástico, rectangular; 58 mm de distancia de conmutación alcanzable en sensores de campo magnético BIM-(E)M12 o 49 mm en sensores de campo magnético BIM-EG08; para sensores de posición lineal Q25L: distancia recomendada entre el sensor y el imán: 3...5 mm

BSS-08

6901322

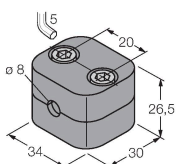

Abrazadera de montaje para sensores de tubo liso y roscado; material: polipropileno

MW-08

6945008

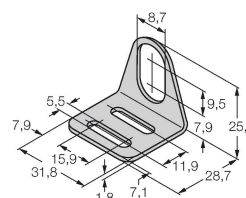

Soporte de montaje para sensores de tubo roscado; material: acero inoxidable A2 1.4301 AISI 304)

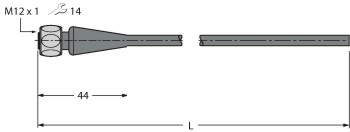
Dibujo acotado	Tipo	N.º de ID	
	RKH4-2/TFE	6935482	Cable de conexión, conector hembra M12, recto, 3 polos, tuerca de acoplamiento de acero inoxidable, longitud del cable: 2 m; material de revestimiento: PVC, gris; rango de temperatura: -25...+80 °C
	RKH4-2/TFG	6934384	Cable de conexión, conector hembra M12, recto, 3 polos, tuerca de acoplamiento de acero inoxidable, longitud del cable: 2 m; material de revestimiento: TPE, gris; rango de temperatura: -40...+105 °C