

RKC8T-2/TEL

Cable de actuador y sensor / PVC – cable de conexión

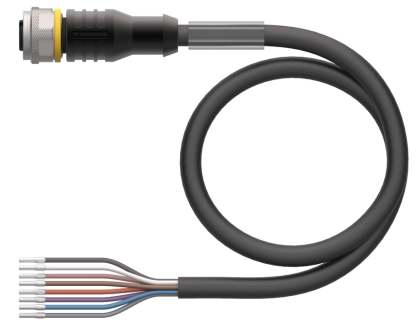
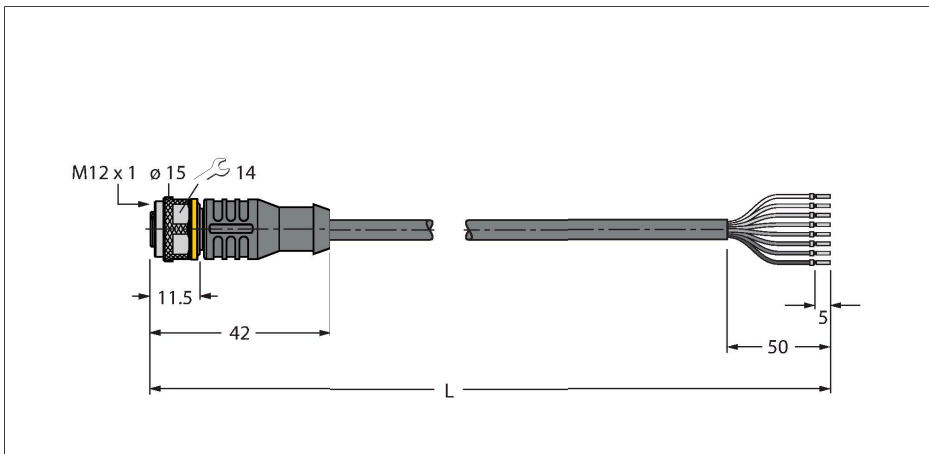

| | |
|--------------------------------------|--|
| Tipo | RKC8T-2/TEL |
| N.º de ID | 6625130 |
| Comentario sobre el producto | Los colores de los hilos y la ilustración pueden variar. |
| Conector A | Conector hembra, M12 × 1, Recto, codificación C |
| Número de polos | 8 |
| Contactos | Latón, CuZn, Dorado |
| Soporte del contacto | Plástico, TPU, Negro |
| Empuñadura | Plástico, TPU, Negro |
| Tuerca y tornillo de unión | Latón, CuZn, Niquelado |
| Junta | Plástico, FPM/FKM |
| Vida útil de funcionamiento mecánico | > 100 Ciclos de acoplamiento |
| Grado de suciedad | 3 |
| Grado de protección | IP67, IP69K, Solo en el estado atornillado |
| Cable | |
| Diámetro del cable: | Ø 5.7 mm ±0.20 |
| Longitud del cable | 2 m |
| Funda del cable | PVC, Negro |
| Aislamiento del conductor | PVC |
| Sección transversal de núcleo | 8 x 0.25 mm ² |
| Hilo trenzado, arreglo | 32 x 0.1 mm |
| Colores del conductor | BN, WH, BU, BK, GY, PK, VT, OG |
| Propiedades eléctricas a +20 °C | |
| Voltaje nominal | 30 V |
| Tensión de prueba: | 2000 V |
| Corriente | 2 A |
| Resistencia de aislamiento | > 30.5 MΩ/km |
| Resistencia de paso | máx. 79 Ω/km |

Características



- conector hembra M12, recto, 8 polos
- Material del revestimiento: PVC
- Color de la funda: negro
- Resistente a productos químicos y aceites
- Piroretardante
- Resistente a ácidos y soluciones alcalinas
- Resistente a la hidrólisis y los microbios
- Sin LABS
- Grado de protección: IP67, IP69K
- Longitud del cable: 2,0 m

Sección transversal del cable

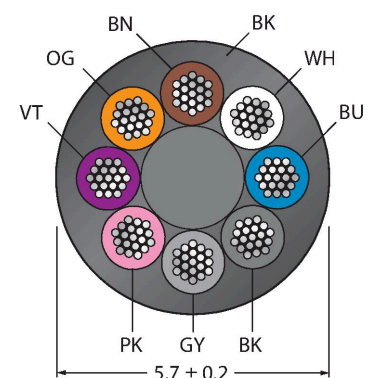

Asignación de contactos

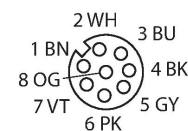

Propiedades químicas y mecánicas

| | |
|-------------------------------------|---------------|
| Radio de flexión (instalación fija) | ≥ 5 x Ø |
| Radio de flexión (uso flexible) | ≥ 10 x Ø |
| En reposo | -40...+105 °C |
| En movimiento | -5...+80 °C |
| Aprobaciones | cULus |

diagrama de conexiones

| | |
|----|----|
| 1) | BN |
| 2) | WH |
| 3) | BU |
| 4) | BK |
| 5) | GY |
| 6) | PK |
| 7) | VT |
| 8) | OG |

Colores hilo trenzado

| PIN | DIN 47100 (antigua) | DIN EN 60947-5-2 (nueva) |
|-----|---------------------|--------------------------|
| 1 | WH (blanco) | BN (marrón) |
| 2 | BN (marrón) | WH (blanco) |
| 3 | GN (verde) | BU (azul) |
| 4 | YE (amarillo) | BK (negro) |
| 5 | GY (gris) | GY (gris) |
| 6 | PK (rosa) | PK (rosa) |
| 7 | BU (azul) | VT (violeta) |
| 8 | RD (rojo) | OG |

BS8181-0

6901004

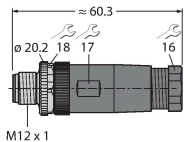

Conector macho cableable en terreno, M12 x 1, recto, 8 patillas, conexión terminal roscada, pasacables de 6,0 a 8,0 mm, sección transversal principal/capacidad del terminal de 0,14 a 0,50 mm², carcasa de plástico, tornillo de retención de metal

BS8281-0

6930862

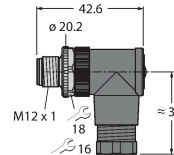

Conector macho cableable en terreno, M12 x 1, acodado, 8 patillas, conexión terminal roscada, pasacables de 6,0 a 8,0 mm, sección transversal principal/capacidad del terminal de 0,14 a 0,50 mm², carcasa de plástico, tornillo de retención de metal

CMBS8181-0

6930792

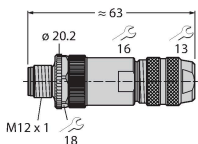

Conector macho confeccionable, M12 x 1, recto, 8 polos, conexión de brida roscada, apertura de paso de los cables 6,0 a 8,0 mm, sección transversal del conductor / capacidad de sujeción 0,14 a 0,50 mm², carcasa de metal, tuerca acoplada en metal, admite blindaje, también para Ethernet, etc.

TORQUE-WRENCH-SET-AS

6936170

Juego de llave dinamométrica; empuñadura con par ajustable 0.4 - 1,0 Nm, herramienta de ajuste de par de apriete, llave de boca para M8 (SW9), llave de boca para M12 (SW14)

BLANK-LABEL-FOR-CORDSETS-TEL-TXL

6936206

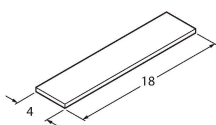

Placas identificadores para los cables TEL y TXL, longitud de la placa: 18 mm, altura de la placa: 4 mm, material: policarbonato (PC), color: blanco, sin halógenos y piroretardante

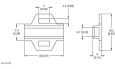
| Dibujo acotado | Tipo | N.º de ID | |
|---|-----------------------|-----------|---|
|  | LABEL-HOLDER-FLEX-PVC | 100048170 | Soporte de etiquetas de PVC para la identificación de cables de extensión (serie de productos TEL/TXL); para diámetros de cable: mín. 5 mm; dimensiones: 4 × 18 mm; unidad de suministro: 50 unidades por paquete |