

# WKC4.4T-30/TXL

## Cable de actuador y sensor / PUR – cable de conexión

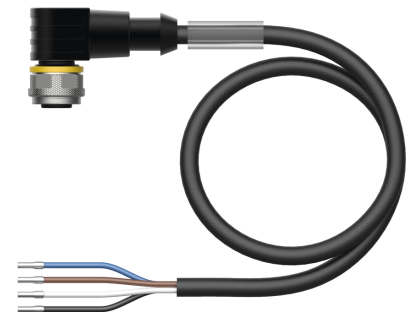
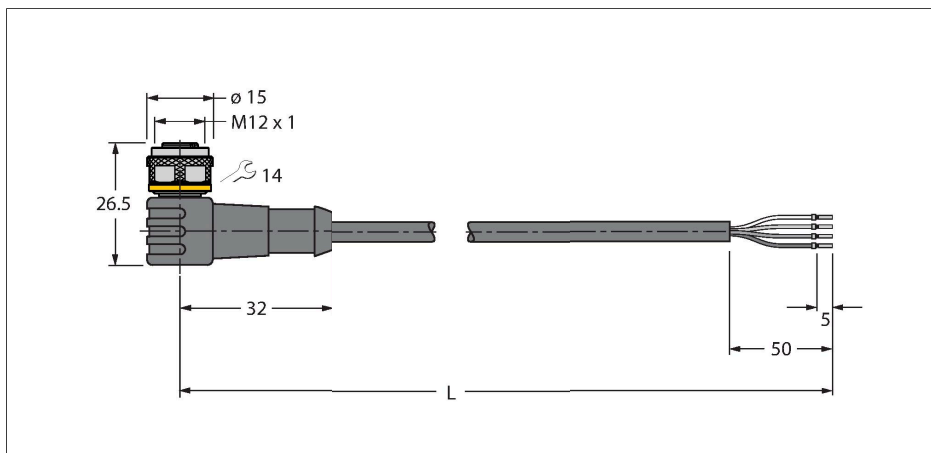

Tipo	WKC4.4T-30/TXL
N.º de ID	6626624
Conector A	Conector hembra, M12 × 1, Acodado, codificación C
Número de polos	4
Contactos	Latón, CuZn, Dorado
Soporte del contacto	Plástico, TPU, Negro
Empuñadura	Plástico, TPU, Negro
Tuerca y tornillo de unión	Latón, CuZn, Niquelado
Junta	Plástico, FPM/FKM
Vida útil de funcionamiento mecánico	> 100 Ciclos de acoplamiento
Grado de suciedad	3
Grado de protección	IP67, IP69K, Solo en el estado atornillado
<b>Cable</b>	
Diámetro del cable:	Ø 4.5 mm ±0.20
Longitud del cable	30 m
Funda del cable	PUR, Negro
Aislamiento del conductor	PP
Sección transversal de núcleo	4 x 0.34 mm <sup>2</sup>
Hilo trenzado, arreglo	42 x 0.1 mm
Colores del conductor	BN, WH, BU, BK
<b>Propiedades eléctricas a +20 °C</b>	
Voltaje nominal	250 V
Tensión de prueba:	2000 V
Corriente	4 A
Resistencia de aislamiento	> 30.5 MΩ/km
Resistencia de paso	máx. 57 Ω/km
<b>Propiedades químicas y mecánicas</b>	
Radio de flexión (instalación fija)	≥ 5 x Ø

### Características



- conector M12, acodado, 4 polos
- Material del revestimiento: PUR
- Color de la funda: negro
- Adecuado para el uso de cadenas de arrastre
- Resistente a productos químicos, aceites y radiación UV
- Pírorretardante (FT2 en conformidad con UL 1581, IEC 60332-2-2)
- Resistente a las chispas de soldadura
- Libre de halógenos, silicona, PVC y LABS
- Especialmente resistente a la abrasión
- Grado de protección: IP67, IP69K
- Longitud del cable: 30 m

### Sección transversal del cable

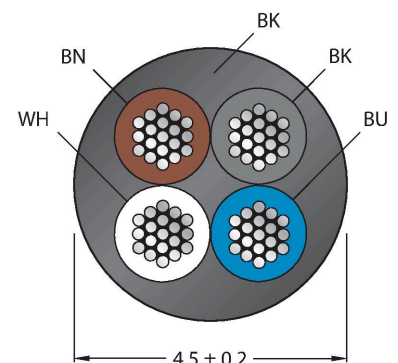

### Asignación de contactos

Radio de flexión (uso flexible)	$\geq 10 \times \varnothing$
Ciclos de flexión	$\geq 5$ mill.
Aceleración admisible	máx. 5 m/s <sup>2</sup>
Recorrido horizontal admisible	5 m (para 5 m/s <sup>2</sup> )
Recorrido vertical admisible	2 m (para 5 m/s <sup>2</sup> )
Velocidad de avance admisible	3.3 m/s
Esfuerzos de torsión	$\pm 180$ °/m
En reposo	-50...+80 °C
En movimiento	-25...+80 °C
Temperatura ambiente durante el funcionamiento de la cadena de arrastre	-25...+60 °C
Aprobaciones	cULus

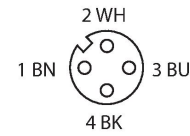

## diagrama de conexiones

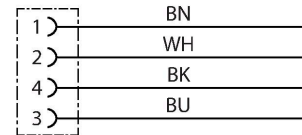

### HAS8141-0 6905406

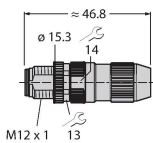

Conector macho confeccionable, M12 x 1, recto, 4 polos, conexión de bornes de corte, apertura de paso de los cables 4,0 a 5,1 mm, sección transversal del conductor / capacidad de sujeción 0,14 a 0,34 mm<sup>2</sup>, carcasa plástica, tuerca acoplada en metal

### HAS8241-0 6905400

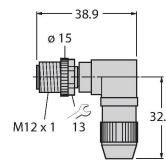

Conector macho confeccionable, M12 x 1, acodado, 4 polos, conexión de bornes de corte, apertura de paso de los cables 4,0 a 5,1 mm, sección transversal del conductor / capacidad de sujeción 0,14 a 0,34 mm<sup>2</sup>, carcasa plástica, tuerca acoplada en metal

### BS8141-0 69010

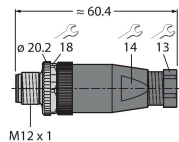

Conector macho cableable en terreno, M12 x 1, recto, 4 patillas, conexión terminal roscada, pasacables 4,0 a 6,0 mm, sección transversal principal/capacidad del terminal 0,14 hasta 0,75 mm<sup>2</sup>, carcasa de plástico, tornillo de retención de metal

### BS8241-0 69011

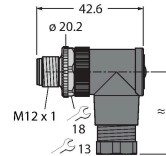

Conector cableable en terreno, M12 x 1, acodada, 4 polos, conexión terminal roscada, pasacables 4,0 a 6,0 mm, sección transversal principal/capacidad del terminal 0,14 hasta 0,75 mm<sup>2</sup>, carcasa de plástico, tornillo de retención de metal

### FW-ERSPM0426-SA-P-0408 100002048

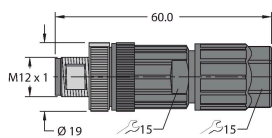

Conector macho cableable en terreno, M12 x 1, recto, 4 patillas, conexión a presión, pasacables de 4,0 a 8,0 mm, sección transversal principal/capacidad del terminal de 0,14 a 0,75 mm<sup>2</sup>, carcasa de plástico, tornillo de retención de metal

### FW-ERSPM0416-SA-S-0408 100002288

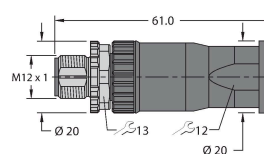

Conector macho cableable en terreno, M12 x 1, recto, 4 patillas, conexión terminal roscada, pasacables 4,0 a 8,0 mm, sección transversal principal/capacidad del terminal 0,25 hasta 1,5 mm<sup>2</sup>, carcasa de plástico, tornillo de retención de metal

### FW-EWSPM0416-SA-S-0408 100002290

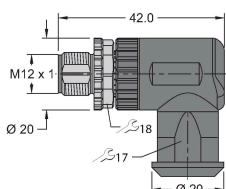

Conector macho cableable en terreno, M12 x 1, acodada, 4 patillas, conexión terminal roscada, pasacables 4,0 a 8,0 mm, sección transversal principal/capacidad del terminal 0,25 hasta 1,5 mm<sup>2</sup>, carcasa de plástico, tornillo de retención de metal

### TORQUE-WRENCH-SET-AS 6936170

Juego de llave dinamométrica; empuñadura con par ajustable 0.4 - 1,0 Nm, herramienta de ajuste de par de apriete, llave de boca para M8 (SW9), llave de boca para M12 (SW14)

**BLANK-LABEL-FOR-CORDSETS-TEL-TXL 6936206**

Placas identificadores para los cables TEL y TXL, longitud de la placa: 18 mm, altura de la placa: 4 mm, material: policarbonato (PC), color: blanco, sin halógenos y piroretardante



**Dibujo acotado**

Tipo LABEL-HOLDER-FLEX-PVC N.º de ID 100048170

Soporte de etiquetas de PVC para la identificación de cables de extensión (serie de productos TEL/TXL); para diámetros de cable: mín. 5 mm; dimensiones: 4 × 18 mm; unidad de suministro: 50 unidades por paquete

