

# RKC4.4T-15/TEL

## Cable de actuador y sensor / PVC – cable de conexión

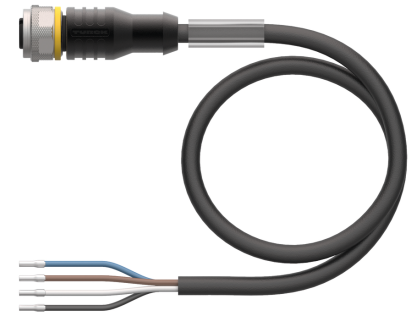
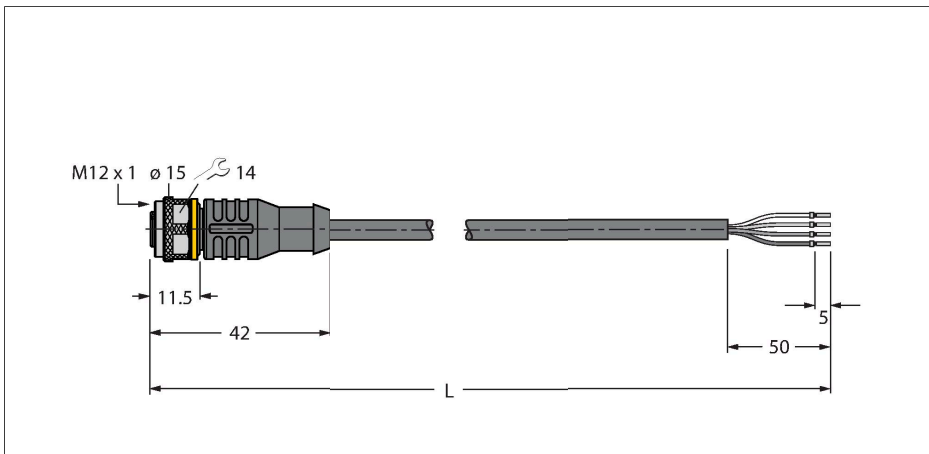

|                                         |                                                 |
|-----------------------------------------|-------------------------------------------------|
| Tipo                                    | RKC4.4T-15/TEL                                  |
| N.º de ID                               | 6627009                                         |
| Conector A                              | Conector hembra, M12 × 1, Recto, codificación C |
| Número de polos                         | 4                                               |
| Contactos                               | Latón, CuZn, Dorado                             |
| Soporte del contacto                    | Plástico, TPU, Negro                            |
| Empuñadura                              | Plástico, TPU, Negro                            |
| Tuerca y tornillo de unión              | Latón, CuZn, Niquelado                          |
| Junta                                   | Plástico, FPM/FKM                               |
| Vida útil de funcionamiento mecánico    | > 100 Ciclos de acoplamiento                    |
| Grado de suciedad                       | 3                                               |
| Grado de protección                     | IP67, IP69K, Solo en el estado atornillado      |
| <b>Cable</b>                            |                                                 |
| Diámetro del cable:                     | Ø 4.6 mm ±0.20                                  |
| Longitud del cable                      | 15 m                                            |
| Funda del cable                         | PVC, Negro                                      |
| Aislamiento del conductor               | PVC                                             |
| Sección transversal de núcleo           | 4 x 0.34 mm <sup>2</sup>                        |
| Hilo trenzado, arreglo                  | 42 x 0.1 mm                                     |
| Colores del conductor                   | BN, WH, BU, BK                                  |
| <b>Propiedades eléctricas a +20 °C</b>  |                                                 |
| Voltaje nominal                         | 250 V                                           |
| Tensión de prueba:                      | 2000 V                                          |
| Corriente                               | 4 A                                             |
| Resistencia de aislamiento              | > 30.5 MΩ/km                                    |
| Resistencia de paso                     | máx. 57 Ω/km                                    |
| <b>Propiedades químicas y mecánicas</b> |                                                 |
| Radio de flexión (instalación fija)     | ≥ 5 x Ø                                         |

### Características



- conector hembra M12, recto, 4 polos
- Material del revestimiento: PVC
- Color de la funda: negro
- Resistente a productos químicos y aceites
- Piroretardante
- Resistente a ácidos y soluciones alcalinas
- Resistente a la hidrólisis y los microbios
- Sin LABS
- Grado de protección: IP67, IP69K
- Longitud del cable: 15 m

### Sección transversal del cable

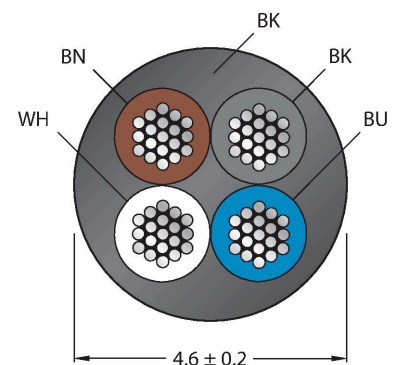

### Asignación de contactos

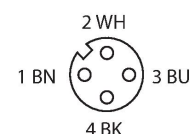

|                                 |                              |
|---------------------------------|------------------------------|
| Radio de flexión (uso flexible) | $\geq 10 \times \varnothing$ |
| En reposo                       | -40...+105 °C                |
| En movimiento                   | -5...+80 °C                  |
| Aprobaciones                    | cULus                        |

## diagrama de conexiones

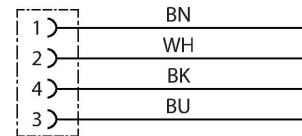

**HAS8141-0** 6905406

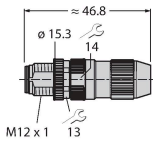

Conector macho confeccionable, M12 x 1, recto, 4 polos, conexión de bornes de corte, apertura de paso de los cables 4,0 a 5,1 mm, sección transversal del conductor / capacidad de sujeción 0,14 a 0,34 mm<sup>2</sup>, carcasa plástica, tuerca acoplada en metal

**HAS8241-0** 6905400

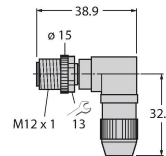

Conector macho confeccionable, M12 x 1, acodado, 4 polos, conexión de bornes de corte, apertura de paso de los cables 4,0 a 5,1 mm, sección transversal del conductor / capacidad de sujeción 0,14 a 0,34 mm<sup>2</sup>, carcasa plástica, tuerca acoplada en metal

**BS8141-0** 69010

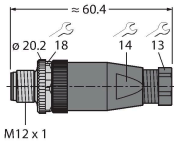

Conector macho cableable en terreno, M12 x 1, recto, 4 patillas, conexión terminal roscada, pasacables 4,0 a 6,0 mm, sección transversal principal/capacidad del terminal 0,14 hasta 0,75 mm<sup>2</sup>, carcasa de plástico, tornillo de retención de metal

**BS8241-0** 69011

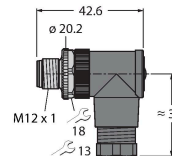

Conector cableable en terreno, M12 x 1, acodado, 4 polos, conexión terminal roscada, pasacables 4,0 a 6,0 mm, sección transversal principal/capacidad del terminal 0,14 hasta 0,75 mm<sup>2</sup>, carcasa de plástico, tornillo de retención de metal

**FW-ERSPM0426-SA-P-0408** 100002048

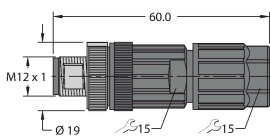

Conector macho cableable en terreno, M12 x 1, recto, 4 patillas, conexión a presión, pasacables de 4,0 a 8,0 mm, sección transversal principal/capacidad del terminal de 0,14 a 0,75 mm<sup>2</sup>, carcasa de plástico, tornillo de retención de metal

**FW-ERSPM0416-SA-S-0408** 100002288

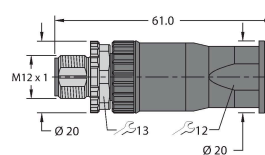

Conector macho cableable en terreno, M12 x 1, recto, 4 patillas, conexión terminal roscada, pasacables 4,0 a 8,0 mm, sección transversal principal/capacidad del terminal 0,25 hasta 1,5 mm<sup>2</sup>, carcasa de plástico, tornillo de retención de metal

**FW-EWSPM0416-SA-S-0408** 100002290

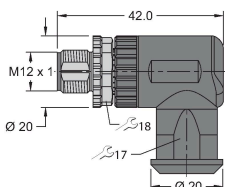

Conector macho cableable en terreno, M12 x 1, acodado, 4 patillas, conexión terminal roscada, pasacables 4,0 a 8,0 mm, sección transversal principal/capacidad del terminal 0,25 hasta 1,5 mm<sup>2</sup>, carcasa de plástico, tornillo de retención de metal

**TORQUE-WRENCH-SET-AS** 6936170

Juego de llave dinamométrica; empuñadura con par ajustable 0.4 - 1,0 Nm, herramienta de ajuste de par de apriete, llave de boca para M8 (SW9), llave de boca para M12 (SW14)

**BLANK-LABEL-FOR-CORDSETS-TEL-TXL 6936206**

Placas identificadores para los cables TEL y TXL, longitud de la placa: 18 mm, altura de la placa: 4 mm, material: policarbonato (PC), color: blanco, sin halógenos y piroretardante



| Dibujo acotado | Tipo                  | N.º de ID |                                                                                                                                                                                                                   |
|----------------|-----------------------|-----------|-------------------------------------------------------------------------------------------------------------------------------------------------------------------------------------------------------------------|
|                | LABEL-HOLDER-FLEX-PVC | 100048170 | Soporte de etiquetas de PVC para la identificación de cables de extensión (serie de productos TEL/TXL); para diámetros de cable: mín. 5 mm; dimensiones: 4 × 18 mm; unidad de suministro: 50 unidades por paquete |