

PSG3M-5/TXG

cable de actuador y sensor / PUR – cable de conexión

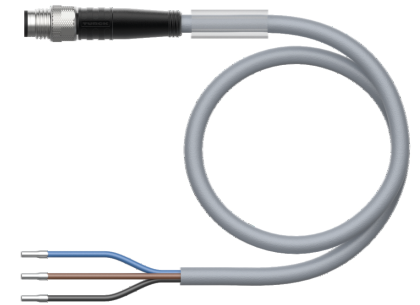
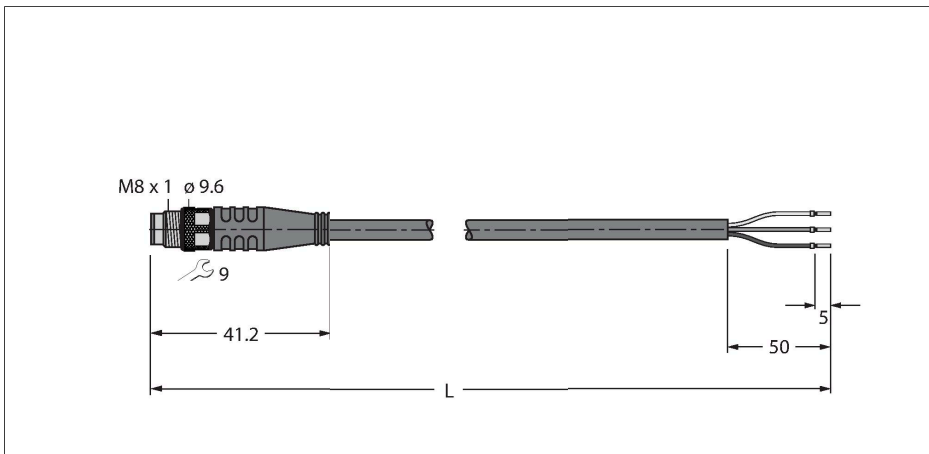

Tipo	PSG3M-5/TXG
N.º de ID	6629023
Conector A	Conectores, M8 × 1, Recto
Número de polos	3
Contactos	Latón, CuZn, Dorado
Soporte del contacto	Plástico, TPU, Negro
Empuñadura	Plástico, TPU, Negro
Tuerca y tornillo de unión	Latón, CuZn, Niquelado
Par de apriete	0.5 ... 0.6 Nm (Tener en cuenta el par de tensión máximo de la pieza opuesta)
Vida útil de funcionamiento mecánico	> 100 Ciclos de acoplamiento
Grado de suciedad	3
Grado de protección	IP67, IP69K, Solo en el estado atornillado
Cable	
Diámetro del cable:	Ø 4.1 mm ±0.20
Longitud del cable	5 m
Funda del cable	PUR, Gris
Aislamiento del conductor	PP
Sección transversal de núcleo	3 x 0.34 mm ²
Hilo trenzado, arreglo	42 x 0.1 mm
Colores del conductor	BN, BU, BK
Propiedades eléctricas a +20 °C	
Voltaje nominal	50 V _{AC} /60 V _{DC}
Tensión de prueba:	2000 V
Corriente	4 A
Resistencia de aislamiento	> 30.5 MΩ/km
Resistencia de paso	máx. 57 Ω/km

Características



- conector macho M8, recto, 3 polos
- Material del revestimiento: PUR
- Color de la funda: gris
- Adecuado para el uso de cadenas de arrastre
- Resistente a productos químicos, aceites y radiación UV
- Pírorretardante (FT2 en conformidad con UL 1581, IEC 60332-2-2)
- Resistente a las chispas de soldadura
- Libre de halógenos, silicona, PVC y LABS
- Especialmente resistente a la abrasión
- Grado de protección: IP67, IP69K
- Longitud del cable: 5,0 m

Sección transversal del cable

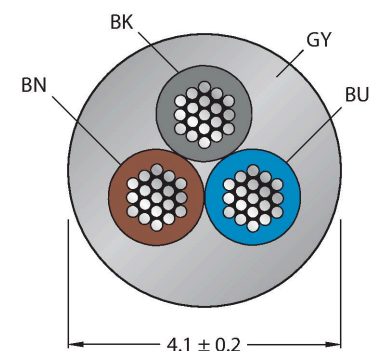

Asignación de contactos

Propiedades químicas y mecánicas

Radio de flexión (instalación fija)	$\geq 5 \times \varnothing$
Radio de flexión (uso flexible)	$\geq 10 \times \varnothing$
Ciclos de flexión	≥ 5 mill.
Aceleración admisible	máx. 5 m/s^2
Recorrido horizontal admisible	5 m (para 5 m/s^2)
Recorrido vertical admisible	2 m (para 5 m/s^2)
Velocidad de avance admisible	3.3 m/s
Esfuerzos de torsión	$\pm 180 \text{ }^\circ/\text{m}$
En reposo	$-50 \dots +80 \text{ }^\circ\text{C}$
En movimiento	$-25 \dots +80 \text{ }^\circ\text{C}$
Temperatura ambiente durante el funcionamiento de la cadena de arrastre	$-25 \dots +60 \text{ }^\circ\text{C}$
Aprobaciones	cULus



Principio de Funcionamiento

El dibujo muestra el estado constructivo, incluyendo la tuerca de unión hexagonal (inicio de la producción semana 11/2016).

diagrama de conexiones

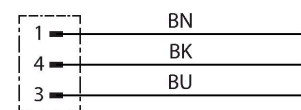

TORQUE-WRENCH-SET-AS

6936170

Juego de llave dinamométrica; empuñadura con par ajustable 0.4 - 1,0 Nm, herramienta de ajuste de par de apriete, llave de boca para M8 (SW9), llave de boca para M12 (SW14)

BLANK-LABEL-FOR-CORDSETS-TEL-TXL

6936206

Placas identificadores para los cables TEL y TXL, longitud de la placa: 18 mm, altura de la placa: 4 mm, material: policarbonato (PC), color: blanco, sin halógenos y piroretardante

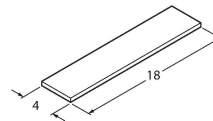

HA5131-0

6905404

Conector hembra confeccionable, M8 x 1, recto, 3 polos, conexión de bornes de corte, apertura de paso de los cables 2,5 a 5,1 mm, sección transversal del conductor / capacidad de sujeción 0,14 a 0,34 mm², carcasa plástica, tuerca acoplada en metal

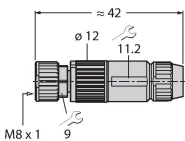

B5133-0

6901030

Conector hembra que se puede cablear en terreno M8 x 1, recto, de 3 polos, conexión de terminal de tornillo, interconexión con cable de 3,5 a 5,0 mm, capacidad de terminal/ sección transversal de núcleo de 0,14 a 0,50 mm², carcasa de plástico, tuerca metálica

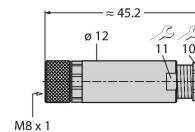

H5131-0

6902700

Conector hembra confeccionable, M8 x 1, recto, 3 polos, tecnología de inserción de pines, apertura de paso de los cables 4,0 a 5,0 mm, sección transversal del conductor / capacidad de sujeción 0,14 a 0,34 mm², carcasa plástica, tuerca acoplada en metal

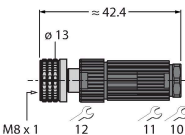

H5231-0

6902800

Conector hembra confeccionable, M8 x 1, acodado, 3 polos, tecnología de inserción de pines, apertura de paso de los cables 4,0 a 5,0 mm, sección transversal del conductor / capacidad de sujeción 0,14 a 0,34 mm², carcasa plástica, tuerca acoplada en metal

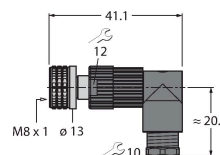

FW-PRKPM0320-SA-S-0406

100002292

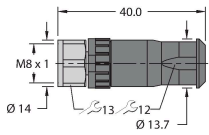

Conector hembra cableable en terreno, M8 × 1, recto, 3 patillas, pasacables 4,0 a 5,5 mm, sección transversal principal/capacidad del terminal 0,14 a 0,5 mm², carcasa de plástico, tuerca de acoplamiento de metal

Dibujos acotados

Tipo

N.º de ID

LABEL-HOLDER-FLEX-PVC

100048170

Soporte de etiquetas de PVC para la identificación de cables de extensión (serie de productos TEL/TXL); para diámetros de cable: mín. 5 mm; dimensiones: 4 × 18 mm; unidad de suministro: 50 unidades por paquete

