

Accesorios

Abrazadera de montaje

BSS-08

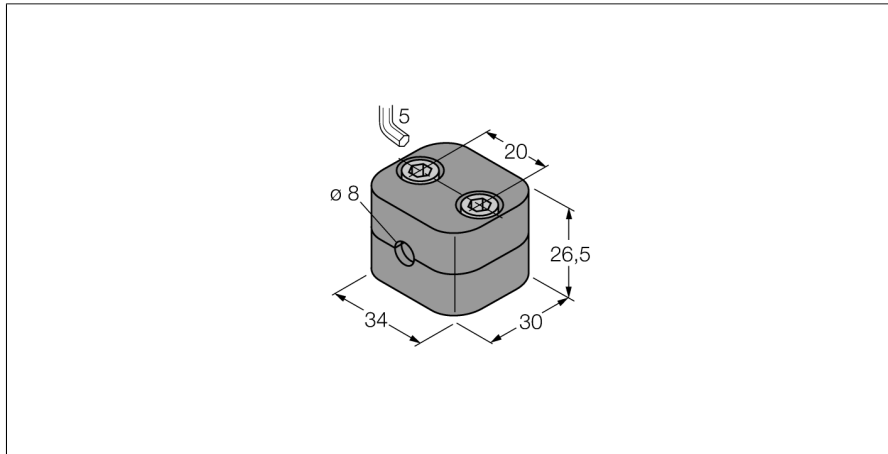

- Abrazadera de montaje para sensores M8 x 1
- plástico, polipropileno

descripción general

La gama está formada por dos semicascos inclusive dos tornillos allen. Como opción, para el montaje se puede emplear placas de soldadura o tuercas para carril portante (solicitud por separado).

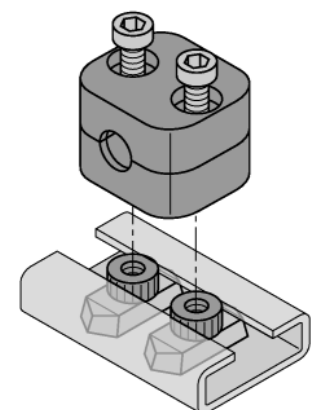
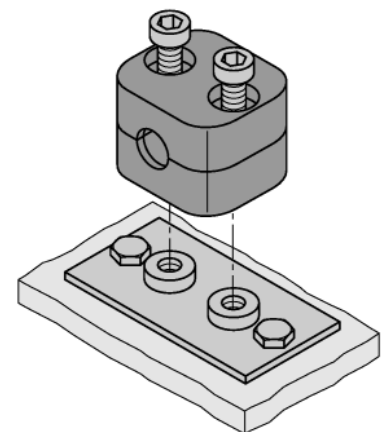

Tipo	BSS-08
N.º de ID	6901322
Diseño	Accesorios para tubo roscado, M8
Medidas	30 x 34 x 26.5 mm
Material de la cubierta	Plástico, PP, Verde
Par de apriete máx. de la tuerca de la carcasa	0.5 Nm
Incluido en el equipamiento	2 tornillos allen, M6

Accesorios

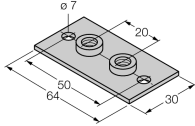
Modelo	N° de identificación		Dibujo acotado
BSS-SPV1	6901317	Placa soldada para abrazaderas de montaje BSS	
BSS-TSM 2 pcs	6901323	Tuerca de carril DIN para pinzas de montaje BSS y BSM, para montaje en carriles DIN	