

Accesorios

Soporte para montaje

Para cilindros de tirantes

KLI5Z

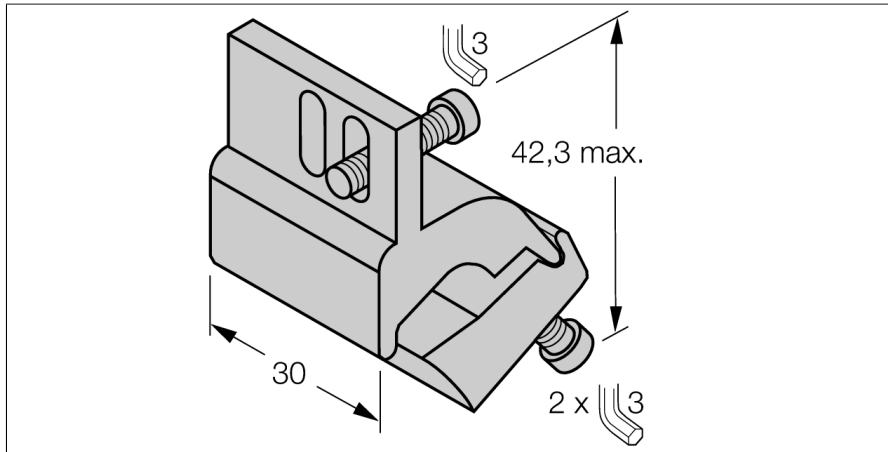

- Montaje en cilindros de tirantes
- Diámetro del cilindro: 32...63 mm
- Material: Aluminio

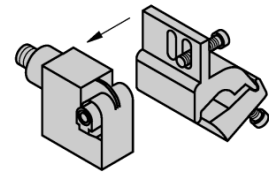
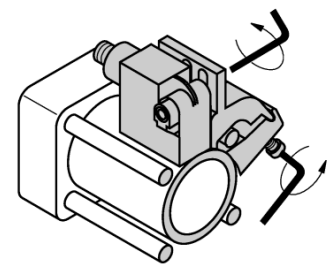

Tipo	KLI5Z
N.º de ID	6971803
Diseño	Accesorios, IKE, IKT, IKM
Medidas	42.3 x 30 mm
Material de la cubierta	Metal, AL
Pieza de apriete adaptada al diámetro del cilindro	32...63 mm
Anchura de sujeción	4... 8mm