

Juego (multiprotocolo) con grado de protección IP67 TI-BL67-EN-6

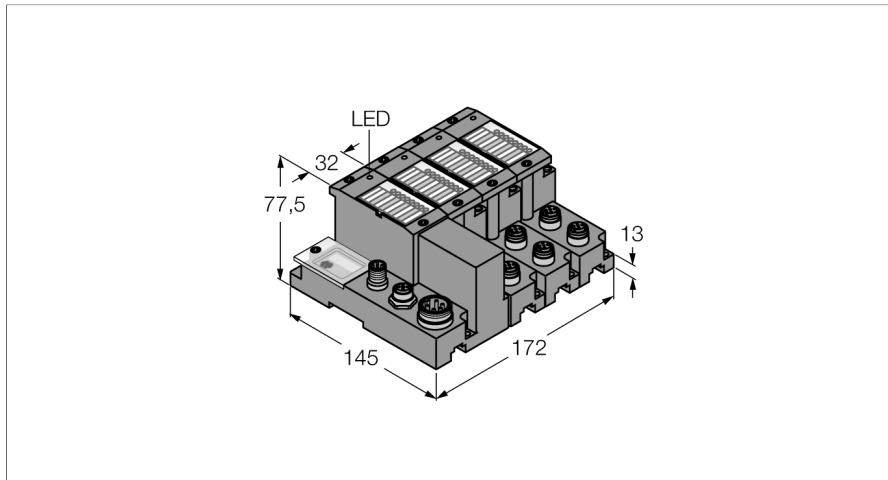

- conexión de hasta 6 cabezales de lectura y escritura con cables de conexión M12 para BLIdent
- funcionamiento mixto de los cabezales de lectura y escritura HF y UHF

Fuente de alimentación



Diagrama de cableado



Designación de tipo	TI-BL67-EN-6
N° de identificación	7030612
Número de canales	6
Medidas (An x L x Al)	172 x 145 x 77.5 mm
Tensión de alimentación	24 VDC
Alimentación máx. del sistema $I_{mb(SV)}$	1.3, A
Alimentación máx. del sensor I_{sens}	4 A limitación electrónica del cortocircuito limitación electrónica del cortocircuito
Corriente máx. de carga I_c	10 A
Rango admisible	18...30 VDC
Interfaz de servicio	Mini USB, Ethernet
Tecnología de conexión para la alimentación de tensión	clavija 7/8" de 5 polos
Velocidad de transmisión	115,2 Kbps
Separación de potencial	separación de la electrónica y el nivel de campo vía optoacoplador
Conectividad de salida	M12
Alimentación del sensor	0.5 A por canal, resistente al cortocircuito
Limitación de funcionamiento temperatura de servicio	
> 55 °C con aire en movimiento (ventilación)	sin limitación
> 55 °C en entornos sin movimiento de aire	$I_{sens} < 3A, I_{mb} < 1A$
Humedad relativa	5-95 % (interno), nivel RH-2, sin condensación (cuando se almacena a 45 °C)
Control de vibraciones	Conforme a la norma EN 61131
Resistencia prolongada a la vibración	a partir de VN 02-00
- hasta 5 g (para 10 a 150 Hz)	para el montaje en regleta de montaje sin perforar conforme a EN 60715, con ángulos finales
- hasta 20 g (para 10 a 150 Hz)	para el montaje fijo en placa base o el cuerpo de la máquina. fijar al menos cada segundo módulo con dos tornillos cada uno
Control de choques	Conforme a IEC 60068-2-27
Caídas y vuelcos	conforme a IEC 68-2-31 y caída libre conforme a IEC 68-2-32
Compatibilidad electromagnética	Conforme a la norma EN 61131-2
Grado de protección	IP67
Incluido en el equipamiento	1 x placa terminal BL67

Principio de funcionamiento

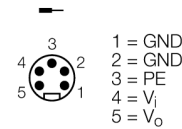
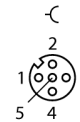
Las puertas de enlace BL67 constituyen los componentes principales de una estación BL67. Están diseñadas para conectar los nodos del bus de campo modular con el bus de campo de nivel superior (PROFIBUS-DP, DeviceNet, CANopen, Ethernet Modbus TCP, PROFINET, EtherCAT o Ethernet/IP).

Todos los módulos electrónicos BL67 se comunican mediante el bus de módulo interno, cuyos datos se transfieren al bus de campo a través de la puerta de enlace. De esta forma, todos los módulos de E/S se pueden configurar independientemente del sistema de bus.

La distribución de pines o la asignación de las señales se establece sólo a partir de la combinación con un módulo electrónico. La distribución de pines y los esquemas de conexiones figuran en la ficha de datos del módulo electrónico respectivo.

Los módulos básicos BL67 se acoplan en el gateway en línea módulo a módulo. La fijación se realiza con dos tornillos al gateway o bien al módulo izquierdo respectivo. Para ello no se requiere ninguna placa de montaje. De este modo se forma una unidad mecánica estable que puede ser montada sobre el carril DIN o bien directamente en la máquina.

Los módulos básicos sirven para conectar los equipos de campo y están disponibles con distintas técnicas de conexión (M8, M12, M23 y 7/8").

Nota

Otros datos técnicos (p. eje. el rango de temperatura) dependen de los módulos electrónicos y figuran en sus fichas de datos.

Juego (multiprotocolo) con grado de protección IP67 TI-BL67-EN-6

Los módulos electrónicos BL67 se enchufan en módulos base puramente pasivos los cuáles son utilizados para conexión de dispositivos de campo. Gracias a la separación entre el nivel de conexión y el módulo electrónico se facilitará el mantenimiento. La flexibilidad se incrementa, gracias a la posibilidad de seleccionar entre módulos base con diversas tecnologías de la conexión.

Los módulos electrónicos son completamente independientes del tipo de nivel del bus de campo bus a través de uso de gateways.

Las puertas de enlace BL67 constituyen los componentes principales de una estación BL67. Están diseñadas para conectar los nodos del bus de campo modular con el bus de campo de nivel superior (PROFIBUS-DP, DeviceNet, CANopen, Ethernet Modbus TCP, PROFINET, EtherCAT o Ethernet/IP).

Todos los módulos electrónicos BL67 se comunican mediante el bus de módulo interno, cuyos datos se transfieren al bus de campo a través de la puerta de enlace. De esta forma, todos los módulos de E/S se pueden configurar independientemente del sistema de bus.

Juego (multiprotocolo) con grado de protección IP67 TI-BL67-EN-6

Asignación de polos y sistema de alimentación

	<p>puertos Ethernet</p> <p>A partir de la versión VN 03-00, el gateway incluye dos puertos Ethernet M12 con codificación D con Switch integrado. Los puertos hacen la función de interfaz para la configuración y la comunicación con el bus de campo. La Gateway es compatible con el protocolo de bus de campo Modbus TCP , EtherNet/IP™ y PROFINET.</p>	<p>Configuración de pines</p> <ul style="list-style-type: none"> 1 = YE (TX +) 2 = WH (RX +) 3 = OG (TX -) 4 = BU (RX -)
	<p>Alimentación de tensión</p> <p>El sistema BL67 recibe tensión de dos circuitos.</p> <p>Tensión del sistema V_i</p> <p>V_i es para la alimentación interna del sistema en el bus posterior ($V_{MB(SV)}$) y la alimentación del sensor con limitación de cortocircuito a 4A (V_{sens}).</p> <p>Tensión de carga V_o</p> <p>V_o sirve para alimentar las salidas y no puede superar un máximo de 10 A.</p>	<p>Configuración de pines</p> <ul style="list-style-type: none"> 1 = GND 2 = GND 3 = PE 4 = V_i 5 = V_o
	<p>puertos Ethernet</p> <p>Los puertos hacen la función de interfaz para la configuración y la comunicación con el bus de campo. La puerta de enlace admite EtherCAT.</p>	<p>Asignación de polos</p> <ul style="list-style-type: none"> 1 = YE (TX +) 2 = WH (RX +) 3 = OG (TX -) 4 = BU (RX -)
	<p>Alimentación de tensión</p> <p>El sistema BL67 recibe alimentación a través de dos circuitos.</p> <p>Alimentación del sistema V_i</p> <p>V_i es para la alimentación interna del sistema en el bus de la placa posterior ($V_{MB(SV)}$) y para la alimentación del sensor (V_{sens}) con un límite de corriente de cortocircuito de 4 A.</p> <p>Voltaje de carga V_o</p> <p>V_o es para suministrar las salidas y está limitado a un máximo de 10 A.</p>	<p>Asignación de polos</p> <ul style="list-style-type: none"> 1 = GND 2 = GND 3 = PE 4 = V_i 5 = V_o

**Juego (multiprotocolo) con grado de protección IP67
TI-BL67-EN-6**

módulos básicos compatibles

Dibujo acotado

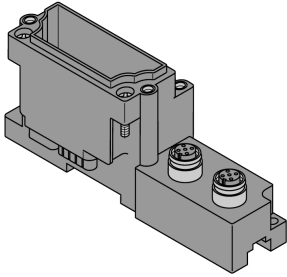

Tipo

BL67-B-2M12
6827186
2 M12, 5 polos, hembra, codificación A

Configuración de las conexiones

Conector .../S2500

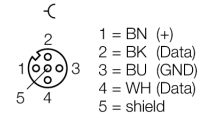

conector .../S2501

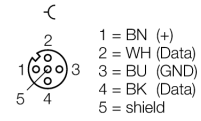

Conector .../S2503

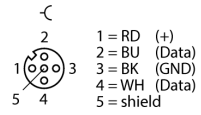

Juego (multiprotocolo) con grado de protección IP67

TI-BL67-EN-6

Indicadores LED

LED	Color	Estado	Significación
D		OFF	No hay mensaje de error o diagnóstico activo.
	ROJO	ON	Fallo de la comunicación del bus del módulo. Compruebe si se ha extraído más de dos módulos electrónicos adyacentes. Relevantes son los módulos que se encuentran entre el Gateway y este módulo.
	ROJO	INTERMITENTE (0.5 Hz)	Diagnóstico de módulo pendiente.
RW0 / RW1		OFF	sin día disponible, sin diagnóstico activo
	VERDE	ON	día disponible
	VERDE	INTERMITENTE (2 Hz)	intercambio de datos con el día activo
	ROJO	ON	error cabezal de lecto-escritura
	ROJO	INTERMITENTE (2 Hz)	cortocircuito en el suministro de tensión del cabezal de lecto-escritura