

TP-206A-CF-H1141-L150

Detección de temperatura – sensor

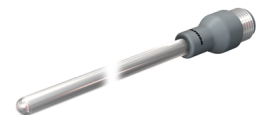
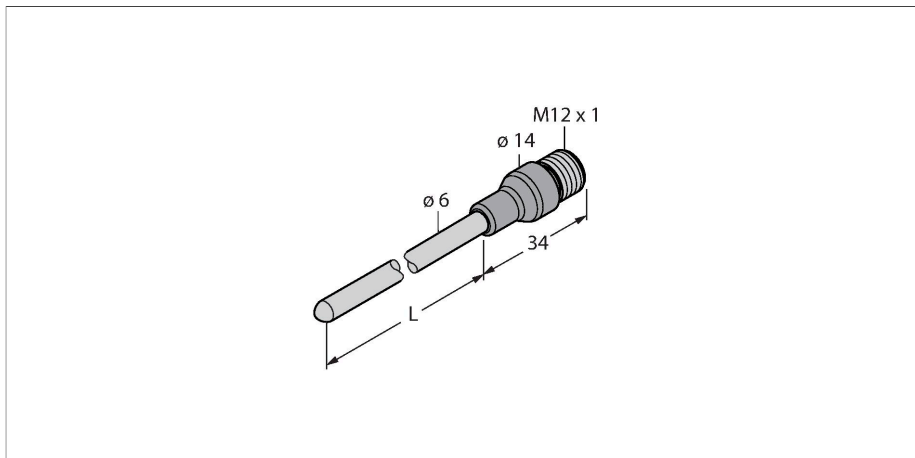

Tipo	TP-206A-CF-H1141-L150
N.º de ID	9910476
Rango de temperatura	
Alcance de la medición	-50...500 °C
Rango de medición	-58...932 °F
Precisión	0,15 °C + 0,002 • t (-30...300 °C)
Elemento de medición	Sonda PT-100, DIN EN 60751, clase A, modo de conexión: Conexión de 4 patillas
Autocalfacción	0,4 K/mW a 0 °C
Tiempo de respuesta	t0,5 = 6 s / t0,9 = 15 s en agua @ 0,2 m/s
Profundidad de inmersión (L)	150 mm
Resistencia a la presión	100 bar
Material de la cubierta	Acero inoxidable, 1.4404 (AISI 316L)
Conexión de procesos	Para atornilladuras de anillo cortante, tubos de protección o montaje directo
Conexión eléctrica	Conectores, M12 × 1
Grado de protección	IP67
Temperatura ambiente	-40...+120 °C
Temperatura de almacén	-40...+85 °C
Pruebas/aprobaciones	
Número de registro UL	E345414
Condiciones de referencia conforme a IEC 61298-1	
Temperatura	15...+25 °C
Presión atmosférica	860...1060 hPa abs.
Humedad	45...75 % rel.
Alimentación auxiliar	24 VCC
MTTF	2283 Años según SN 29500 (ed. 99) 20 °C

- Sonda Pt100 según DIN EN 60751
- Resistente a vibraciones y golpes
- Conectable a TS, TTM, IM34, BL20, BL67
- Temperatura máx. del conector: 120°C
- Modo de conexión: Conexión de 4 patillas

Esquema de conexiones

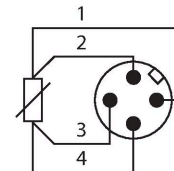

Principio de Funcionamiento

Los transmisores de temperatura se utilizan para la detección y monitorización de temperaturas con el fin de optimizar y controlar un proceso. Las aplicaciones más comunes son en construcción de plantas y maquinaria, así como en la industria de procesos. El elemento principal de la sonda de temperatura es un resistor dependiente de la temperatura.

Tipo	TP-206A-CF-H1141-L150
N.º de ID	9910476
Rango de temperatura	
Alcance de la medición	-50...500 °C
Rango de medición	-58...932 °F
Precisión	0,15 °C + 0,002 • t (-30...300 °C)
Autocalfacción	0,4 K/mW a 0 °C
Elemento de medición	Sonda PT-100, DIN EN 60751, clase A, modo de conexión: Conexión de 4 patillas
Tiempo de respuesta	t _{0,5} = 6 s/ t _{0,9} = 15 s en agua @ 0,2 m/s
Profundidad de inmersión (L)	150 mm
Tipo y clase de protección	IP67
Condiciones ambientales	
Temperatura ambiente	-40...+120 °C
Temperatura de almacén	-40...+85 °C
Datos mecánicos	
Material de la cubierta	Acero inoxidable, 1.4404 (AISI 316L)
Material del sensor	acero inoxidable, 1.4404 (AISI 316L)
Conexión de procesos	Para atornilladuras de anillo cortante, tubos de protección o montaje directo
Resistencia a la presión	100 bar
Conexión eléctrica	Conectores, M12 × 1
Condiciones de referencia conforme a IEC 61298-1	
Temperatura	15...+25 °C
Presión atmosférica	860...1060 hPa abs.
Humedad	45...75 % rel.
Alimentación auxiliar	24 VCC
Pruebas/aprobaciones	
Aprobaciones	cULus
Número de registro UL	E345414
MTTF	2283 Años según SN 29500 (ed. 99) 20 °C

CF-M-6-G1/4-A4

9910483

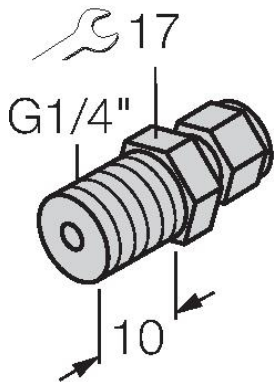

Accesorio de compresión para el montaje directo de los sensores de temperatura; diámetro del sensor de 6 mm; conexión del proceso con rosca macho G1/4"

CF-M-6-N1/4-A4

9910484

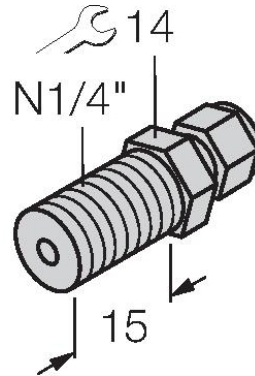

Accesorio de compresión para el montaje directo de los sensores de temperatura; diámetro del sensor de 6 mm; conexión del proceso con rosca macho NPT de 1/4"

CF-M-6-M18-A4

9910525

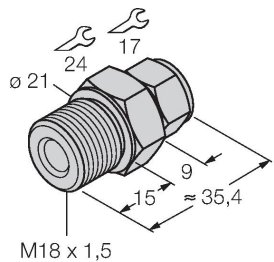

Accesorio de compresión para el montaje directo de los sensores de temperatura; diámetro del sensor de 6 mm; conexión del proceso con rosca macho M18 x 1

CF-M-6-N1/2-A4

9910529

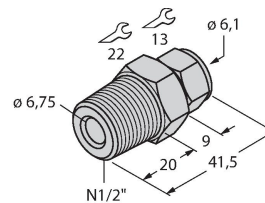

Accesorio de compresión para el montaje directo de los sensores de temperatura; diámetro del sensor de 6 mm; conexión del proceso con rosca macho NPT de 1/2"

CF-M-6-G1/2-A4

9910530

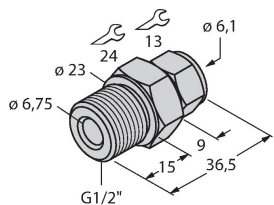

Accesorio de compresión para el montaje directo de los sensores de temperatura; diámetro del sensor de 6 mm; conexión del proceso con rosca macho G1/2"

Dibujo acotado

Tipo

N.º de ID

WKC4.4T-2/TEL

6625025

Cable de conexión, conector hembra M12, acodado, 4 polos, longitud de cable: 2m, material de la funda: PVC, negro; homologación cULus; disponibles otras longitudes de cable y variantes, véase www.turck.com

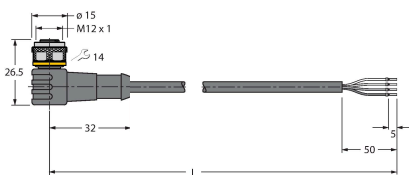

RKC4.4T-2/TEL

6625013

Cable de conexión, conector hembra M12, recto, 4 polos, longitud de cable: 2m, material de la funda: PVC, negro; homologación cULus; disponibles otras longitudes de cable y variantes, véase www.turck.com

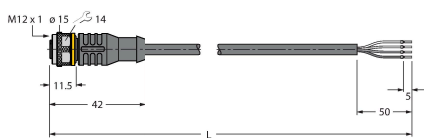

RKC4.4T-2/TXL

6625503

Cable de conexión, conector hembra M12, recto, 4 polos, longitud de cable: 2m, material de la funda: PUR, negro; homologación cULus; disponibles otras longitudes de cable y variantes, véase www.turck.com



Dibujo acotado

Tipo

N.º de ID

WKC4.4T-2/TXL

6625515

Cable de conexión, conector hembra M12, acodado, 4 polos, longitud de cable: 2m, material de la funda: PUR, negro; homologación cULus; disponibles otras longitudes de cable y variantes, véase www.turck.com

