

TN-UHF-Q300-CHN-LNX

Lecteur UHF

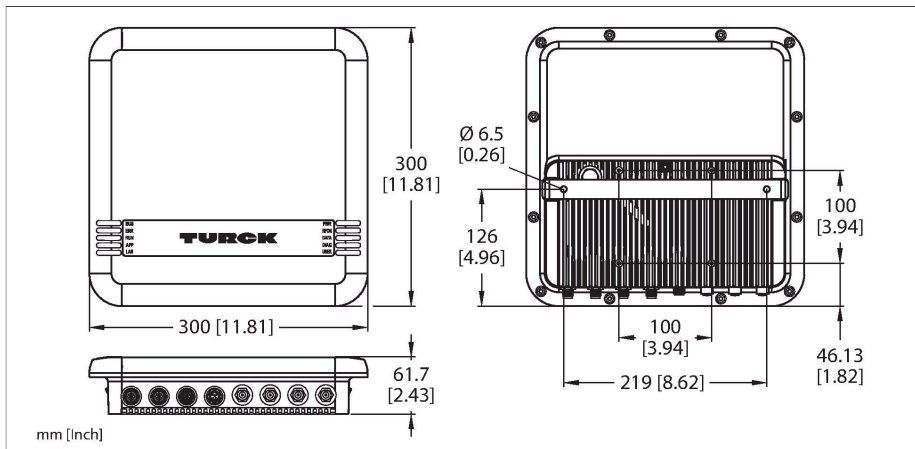

Données techniques

Type	TN-UHF-Q300-CHN-LNX
N° d'identification	100000907
Homologations	RTA SRRC
Données électriques	
Tension de service	18...30 VDC
Courant de service nominal DC	≤ 3500 mA
Norme PoE	IEEE 802.3at (PoE+)
Transmission de données	champ alternatif électromagnétique
Technologie	UHF RFID
Région d'utilisation (UHF)	Chine (920,5 à 924,5 MHz) Thaïlande (920 à 925 MHz)
Normes radio et protocole	ISO 18000-63 EPCglobal Gen 2
Distance canal	250 kHz
Puissance de sortie	≤ 36 dBm (EIRP), réglable
Polarisation d'antenne	circulaire/linéaire, réglable
Largeur de valeur moyenne d'antenne	65°
Fonction de sortie	lire/écrire
Données mécaniques	
Condition de montage	non-blindé
Température ambiante	-20...+50 °C
Format	Rectangulaire
Dimensions	300 x 300 x 61.7 mm
Matériau de boîtier	aluminium, AL, argent
Matériau face active	Polyamide renforcé de fibres de verre, PA6-GF30, noir
Résistance aux vibrations	55 Hz (1 mm)
Résistance aux chocs	30 g (11 ms)
Mode de protection	IP67

Caractéristiques

- TCP/IP
- Tête de lecture/écriture basée sur Ethernet à programmation libre, basée sur Linux
- Langages de programmation C, C++, NodeJS, Python
- Composants du logiciel : SSH, SFTP, HTTP, IBTP, MTXP, DHCP, SNTP, Node.js 6.9.5 (LTS), Python 3.x
- Mise en œuvre du protocole nécessaire
- 4 raccords RP-TNC pour antennes UHF externes passives
- 4 canaux numériques configurables comme entrées PNP et/ou sorties 0,5 A
- Vitesse de transmission 10 Mb/s / 100 Mb/s
- Serveur Web intégré
- Affichages LED et diagnostics
- L'appareil est uniquement conçu pour un fonctionnement en Chine (CHN) à 920... 925 MHz

Principe de fonctionnement

Les lecteurs UHF forment une zone de transmission, dont les dimensions varient en fonction de la combinaison du lecteur et de l'étiquette électronique. En fonction des tolérances des composants, du montage dans l'application, des conditions d'environnement et de l'influence des matériaux (en particulier le métal), les distances possibles peuvent varier. Voilà pourquoi il est indispensable d'effectuer un test de l'application (surtout pour la lecture et l'écriture en mouvement) dans des conditions réelles.

Données techniques

Raccordement électrique	RP-TNC
Impédance d'entrée	50 Ohm
MTTF	49 Années suivant SN 29500 (Ed. 99) 20 °C
Description du système	
Processeur	ARM Cortex A8, 32 Bit, 800 MHz
Mémoire	512 MB Flash
Mémoire RAM	512 MB DDR3
Données de système	
Vitesse de transmission Ethernet	10/100 Mbit/s
Connectique Ethernet	1 × M12, 4 pôles, codage D
Entrées digitales	
Nombre de canaux	4
Technique de raccordement, entrée	M12, 5 pôles
Type d'entrée	PNP
Seuil de commutation	EN 61131-2 type 3, PNP
Tension de signal - niveau bas	< 5 V
Tension de signal - niveau élevé	> 11 V
Courant de signal - niveau bas	< 1,5 mA
Courant de signal - niveau élevé	> 2 mA
Type de diagnostic d'entrée	Diagnostic de canal
Sorties digitales	
Nombre de canaux	4
Technique de raccordement, sortie	M12, 5 pôles
Type de sortie	PNP
Type de diagnostic de sortie	Diagnostic de canal
Données de système	
Quantité dans l'emballage	1

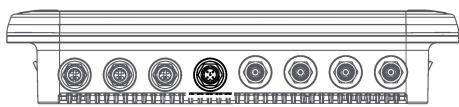

conseil

Câble d'alimentation :
 UX18415 RKC 4.4T-0.5-RSM 40/S3520
 UX18416 RKC 4.4T-2-RSM 40/S3520
 UX14184 RKC 4.4T-3-RSM 40/S3520
 UX14185 RKC 4.4T-5-RSM 40/S3520

Alimentation en tension M12 × 1

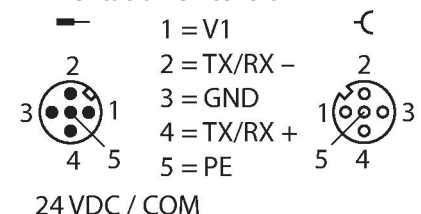

Emplacement E/S M12 × 1

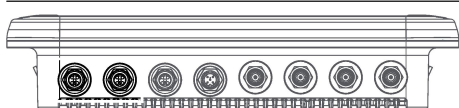
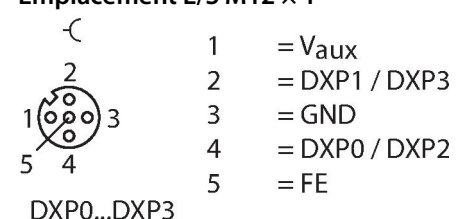

conseil

Câble d'actionneur et de détecteur/câble de raccordement PUR (exemple) :
 RKC4.4T-2-RSC4.4T/TXL
 N° d'identification 6625608
 Répartiteur Y pour DXP
 VBS2-FSM4.4-2FKM4
 N° d'identification 6930560

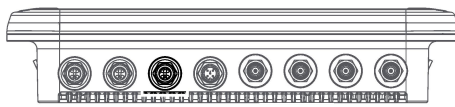

conseil
câble Ethernet (exemple):
RSSD-RJ45S-4416-5M
N° d'identité 6441633

Ethernet M12 × 1

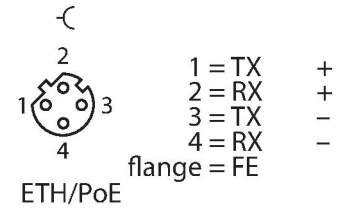

Accessoires

Dimensions	Type	N° d'identification	
	TN-UHF-CBL-HF240-RPTNC-1-SMA	100028191	Câble coaxial HF240 de 1 m de long
	TN-UHF-CBL-HF240-RPTNC-2-SMA	100028192	Câble coaxial HF240 de 2 m de long
	TN-UHF-CBL-HF240-RPTNC-4-SMA	100028193	Câble coaxial HF240 de 4 m de long
	TN-UHF-CBL-HF240-RPTNC-6-SMA	100028194	Câble coaxial HF240 de 6 m de long
	TN-UHF-CBL-HF240-RPTNC-8-SMA	100028195	Câble coaxial HF240 de 8 m de long
	TN-UHF-CBL-HF240-RPTNC-10-SMA	100028196	Câble coaxial HF240 de 10 m de long
	TN-UHF-CBL-HF240-RPTNC-12-SMA	100028197	Câble coaxial HF240 de 12 m de long

Accessoires

Dimensions	Type	N° d'identification	
	TN-UHF-ANT-Q150-FCC	100028596	Antenne UHF RFID passive avec dimensions de 150 × 150 mm
	TN-UHF-ANT-NF-Q150-ETSI-FCC	100028594	Antenne de champ proche UHF RFID passive avec dimensions de 150 × 150 mm
	TN-UHF-ANT-Q280-FCC	100028602	Antenne UHF RFID passive avec broches VESA100 intégrées et dimensions de 280 × 280 mm

Dimensions

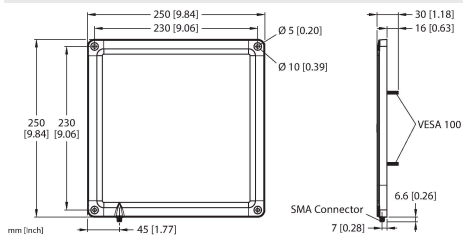

Type

TN-UHF-ANT-Q250-FCC

N° d'identification

100028600

Antenne UHF RFID passive avec des dimensions de 250 × 250 mm