

REI-E-114I8T-2B2500-H1181

codeur incrémental

Efficiency-Line

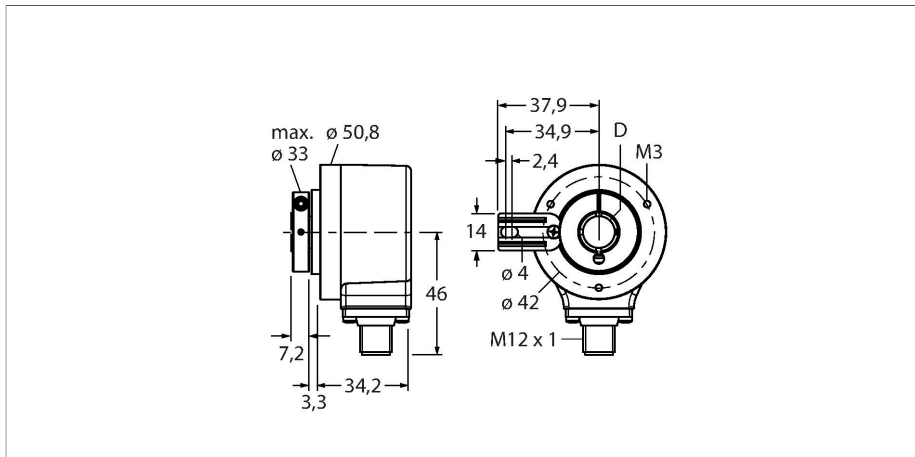

Données techniques

Type	REI-E-114I8T-2B2500-H1181
N° d'identification	100011668
Principe de mesure	optique
Caractéristiques générales	
Max. Rotational Speed	4 500 rpm
Moment d'inertie du rotor	$6 \times 10^{-6} \text{ kgm}^2$
Couple de démarrage	$< 0.05 \text{ Nm}$
Type de sortie	Incrémental
Résolution incrémentale	2500 ppr
Données électriques	
Tension de service	10...30 VDC
Consommation propre à vide	100 mA
Courant de sortie	$\leq 30 \text{ mA}$
Protection contre les courts-circuits	oui
Protection contre les ruptures de câble/inversions de polarité	oui
Fréquence d'impulsion maximale	300 kHz
Niveau de signal élevé	min. $U_B - 1 \text{ V}$
Niveau de signal bas	max. 0.5 V
Fonction de sortie	Push-Pull/HTL, avec signal inversé
Données mécaniques	
Format	arbre creux
Type de bride	bride avec élément de fixation
Diamètre de bride	$\varnothing 50.8 \text{ mm}$
Type d'arbre	arbre sortant
Diamètre d'arbre D [mm]	8

Caractéristiques

- bride avec support de couple
- Arbre creux, $\varnothing 8 \text{ mm}$
- Principe de mesure optique
- Matériau de l'arbre : acier inoxydable
- Indice de protection IP64 côté boîtier et côté arbre
- $-20 \dots +70 \text{ }^\circ\text{C}$
- 4500 tours/min max. (service continu) : 3 000 tours/min)
- 10...30 VDC
- Push-Pull/HTL avec signal inversé
- Fréquence d'impulsions max. 300 kHz
- connecteur M12 x 1, 8 pôles
- 2500 impulsions par tour

Schéma de raccordement

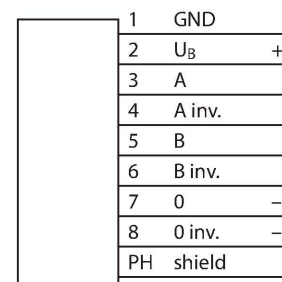

Données techniques

Matériau d'arbre	acier non oxydant
Matériau de boîtier	fonte de zinc
Raccordement électrique	Connecteur, M12 × 1
	8 pôles
Charge axiale sur arbres	40 N
Charge radiale sur arbres	80 N
Conditions ambiantes	
Température ambiante	-20...+70 °C
Résistance aux oscillations (EN 60068-2-6)	100 m/s ² , 10...2 000 Hz
Résistance aux chocs (EN 60068-2-27)	1 000 m/s ² , 6 ms
Mode de protection	IP64
Protection class shaft	IP64

Accessoires

RME-1

1544612

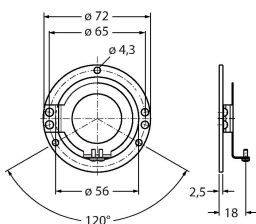

accouplement stator en acier inoxydable pour codeur à arbre creux, diamètre primitif de référence 65 mm, pour les applications standard à jeu axial et radial avec dynamique élevée

RME-2

1544613

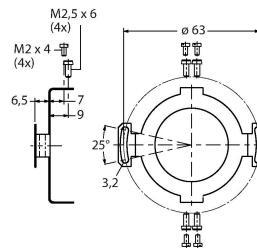

accouplement stator en acier inoxydable pour codeur à arbre creux, diamètre primitif de référence 63 mm, pour les applications avec des exigences de précision élevées

RME-4

1544615

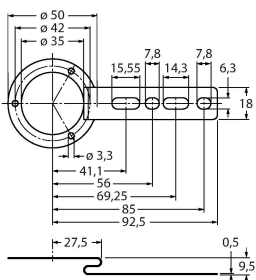

tôle de fixation en acier inoxydable pour codeur à arbre creux, diamètre primitif de référence 80...170 mm, pour les applications à jeu axial et radial avec dynamique basse

RME-7

1544618

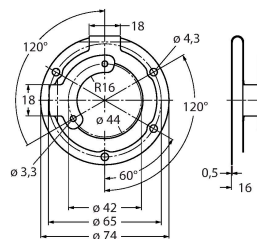

accouplement stator en acier inoxydable pour codeur à arbre creux, diamètre primitif de référence 65 mm, pour les applications à jeu axial et radial avec dynamique élevée

RME-8

1544619

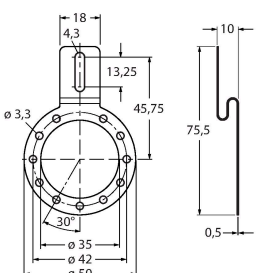

Tôle de fixation en acier inoxydable pour codeur à arbre creux, diamètre primitif de référence variable 65...91,5 mm, pour les applications à jeu axial et radial avec des rotations constantes

RME-9

1544620

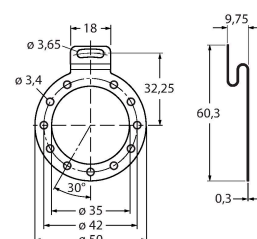

tôle de fixation en acier inoxydable pour codeur à arbre creux, diamètre primitif de référence 64,5 mm, pour les applications à jeu axial et radial avec dynamique basse

RME-13

1544624

Élément de fixation en plastique pour codeur à arbre creux, diamètre primitif de référence 42 mm, pour les applications à jeu axial limité avec dynamique basse et à encombrement réduit

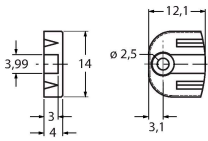

RME-14

1544625

Élément de fixation en plastique pour codeur à arbre creux, diamètre primitif de référence 44 mm, 60 mm, 63 mm, 65 mm, pour les applications à jeu axial élevé avec dynamique basse

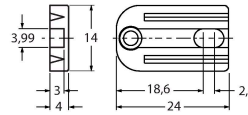

Accessoires

Dimensions	Type	N° d'identification	
	RKC8T-2/TXL	6625142	Câble de raccordement, connecteur femelle M12, droit, 8 broches, longueur de câble : 2 m, matériau de la gaine : PUR, noir ; homologation cULus
	WKC8T-2/TXL	6625145	Câble de raccordement, connecteur femelle M12, coudé, 8 broches, longueur de câble : 2 m, matériau de la gaine : PUR, noir ; homologation cULus