

NI3-EG08K-Y1

Capteur inductif

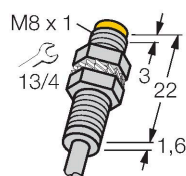

Caractéristiques

- tube fileté, M8 x 1
- acier inoxydable, 1.4427 SO
- DC 2 fils, nom. 8,2 VDC
- sortie conformément à DIN EN 60947-5-6 (NAMUR)
- raccordement par câble
- ATEX catégorie II 1 G, zone Ex 0
- ATEX catégorie II 1 D, zone Ex 20
- SIL 2 (Low Demand Mode) selon IEC 61508, PL c selon ISO 13849-1 pour HFT0
- SIL 3 (All Demand Mode) selon IEC 61508, PL e selon ISO 13849-1 pour une structure redondante HFT1

Données techniques

| | |
|--|--|
| Type | NI3-EG08K-Y1 |
| N° d'identification | 1003700 |
| Caractéristiques générales | |
| Portée nominale | 3 mm |
| Condition de montage | non-blindé |
| Portée assurée | $\leq (0,81 \times S_n)$ mm |
| Facteurs de correction | A37 = 1; Al = 0,3; acier inoxydable = 0,7; Ms = 0,4 |
| Reproductibilité | ≤ 2 % de la valeur finale |
| Dérive en température | $\leq \pm 10$ % |
| Hystérésis | 1...10 % |
| Données électriques | |
| Fonction de sortie | 2 fils, NAMUR |
| Fréquence de commutation | 5 kHz |
| Tension | nom. 8.2 VDC |
| Courant absorbé non-influencé | ≥ 2.1 mA |
| Courant absorbé influencé | ≤ 1.2 mA |
| Homologation suivant | KEMA 02 ATEX 1090X |
| Capacitance (C)/inductance (L.) internes | 150 nF/150 μ H |
| Marquage de l'appareil | Ex II 1 G Ex ia IIC T6 Ga/II 1 D Ex ia IIIC T135 °C Da (max. $U_i = 20$ V, $I_i = 60$ mA, $P_i = 130$ mW) |
| Données mécaniques | |
| Format | tube fileté, M8 x 1 |
| Dimensions | 23.6 mm |
| Matériau de boîtier | acier inoxydable, 1.4427 SO |
| Matériau face active | plastique, PA12-GF20 |
| Capuchon arrière | plastique, PP |

Schéma de raccordement

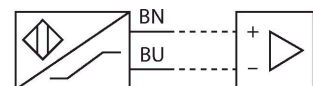

Principe de fonctionnement

Les détecteurs inductifs permettent de détecter des objets métalliques sans contact physique et sans usure. A cet effet, ils utilisent un champ électro-magnétique alternatif à haute fréquence qui entre en interaction avec l'objet à détecter. Pour les détecteurs inductifs, ce champ est généré par un circuit résonnant LC avec un noyau en ferrite.

Données techniques

| | |
|--|--|
| Couple de serrage max. de l'écrou de boîtier | 5 Nm |
| Raccordement électrique | Câble |
| qualité de câble | Ø 4 mm, Bleu, Lif9YYW, PVC, 2 m |
| Section de conducteur | 2x 0.25 mm ² |
| Conditions ambiantes | |
| Température ambiante | -25...+70 °C |
| Résistance aux vibrations | 55 Hz (1 mm) |
| Résistance aux chocs | 30 g (11 ms) |
| Mode de protection | IP67 |
| MTTF | 6198 Années suivant SN 29500 (Ed. 99) 40 °C |

Manuel de montage

Instructions de montage / Description

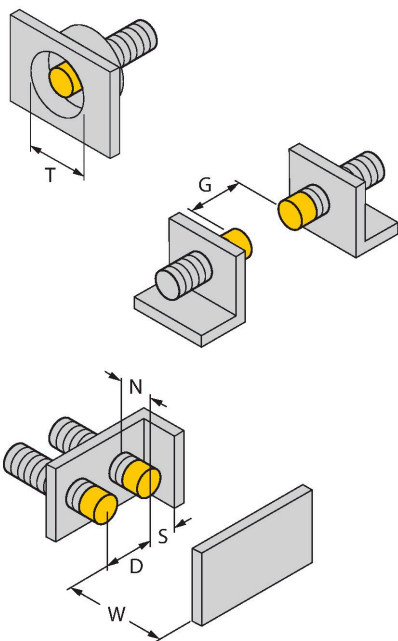

| | |
|------------------------------|---------|
| Distance D | 3 x B |
| Distance W | 3 x Sn |
| Distance T | 3 x B |
| Distance S | 1,5 x B |
| Distance G | 6 x Sn |
| Distance N | 2 x Sn |
| Diamètre de la face active B | Ø 8 mm |

Accessoires

BST-08B

6947210

Bride de fixation pour détecteurs à tube fileté, avec butée fixe ; matériau : PA6

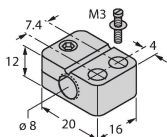

QM-08

6945100

bride de fixation pour montage rapide avec butée fixe; matériau: Laiton chromé. Filetage externe M12 x 1. Conseil: La distance de détection de détecteurs de proximité peut être réduite par l'utilisation de brides de fixation pour montage rapide.

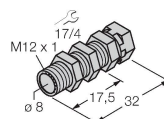

MW-08 6945008

Équerre de fixation pour détecteurs à tube fileté ; matériau : acier inoxydable A2 1.4301 (AISI 304)

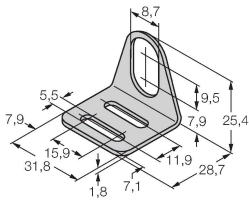

BSS-08 6901322

Bride de fixation pour détecteurs à tube fileté et lisse ; matériau : polypropylène

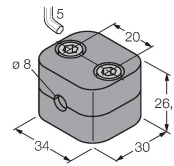

MBS80 69479

Bride de fixation pour détecteurs à tube fileté ; matériau du bloc de montage : aluminium, anodisé

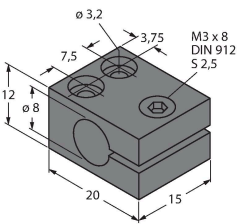

Accessoires

| Dimensions | Type | N° d'identification | |
|------------|--------------------------|---------------------|---|
| | IM1-22EX-T | 7541232 | amplificateur séparateur; à deux canaux; 2 sorties transistorisées; entrée signal Namur; surveillance aux ruptures de câble et aux courts-circuits désactivable; fonction repos et travail programmables; blocs à bornes débrochables; largeur 18 mm; alimentation de tension de grande portée |
| | IMX12-DI01-2S-2T-0/24VDC | 7580020 | Trennschaltverstärker; zweikanalig; SIL2 gemäß IEC 61508; Ex-Ausführung; 2 Transistorausgänge; Eingang Namur Signal; abschaltbare Überwachung auf Drahtbruch und Kurzschluss; umschaltbar zwischen Arbeits- und Ruhestromverhalten; Signalverdopplung; abziehbare Schraubklemmen; 12,5 mm Breite; 24VDC Versorgungsspannung |

Mode d'emploi

| | |
|--|--|
| Utilisation conforme | Cet appareil est conforme à la directive 2014/34/CE et peut être utilisé dans des zones à risque d'explosion conformément aux normes EN 60079-0:2018 et EN 60079-11:2012. De plus, il convient également pour une utilisation au sein de systèmes de sécurité, y compris SIL2 (IEC 61508), PL c (ISO 13849-1) pour HFT0, SIL3 (IEC 61508), PL e (ISO 13849-1) pour une structure redondante HFT1. Afin de s'assurer que l'appareil fonctionne comme prévu, les réglementations et directives nationales doivent être respectées. |
| Utilisation dans des zones explosives suivant classification | II 1 G et II 1 D (classe II, catégorie 1 G, matériel électrique pour les atmosphères gazeuses et catégorie 1 D, matériel électrique pour les atmosphères poussiéreuses). |
| Marquage (voir appareil ou fiche technique) | Ex II 1 G et Ex ia IIC T6 Ga et Ex II 1 D Ex ia IIC T135 °C Da selon EN 60079-0, -11 |
| Température ambiante admissible à l'endroit d'application | -25...+70 °C |
| Installation / Mise en service | Les appareils ne peuvent être installés, raccordés et mis en service que par du personnel qualifié. Le personnel qualifié doit être au courant des modes de protection, des prescriptions et des régulations par rapport au matériel électrique dans la zone Ex. Veuillez contrôler si la classification et le marquage sur l'appareil sont adaptés à cette application. |
| | Cet appareil ne peut être raccordé qu'aux circuits de courant Exi certifiés suivant EN 60079-0 et EN 60079-11. Les valeurs électriques maximales admissibles doivent être respectées. Après son raccordement à d'autres circuits de courant, le détecteur ne peut plus être utilisé dans les installations Exi. En cas d'interconnexion de matériels électriques la "preuve de la sécurité intrinsèque" doit être remplie (EN60079-14). ATTENTION ! En cas d'utilisation dans des systèmes de sécurité, il faut respecter l'intégralité des contenus du manuel de sécurité. |
| Instructions d'installation et de montage | Évitez les charges statiques d'appareils plastiques et de câbles. Nettoyez l'appareil uniquement par un chiffon humide. Ne montez pas l'appareil dans le courant de poussières et évitez les sédiments de poussières sur les appareils. Lorsque les appareils et les câbles peuvent être endommagés mécaniquement, ceux-ci doivent être protégés adéquatement. En outre, ils doivent être blindés contre les champs électromagnétiques forts. Veuillez consulter le marquage de l'appareil ou la fiche technique pour plus d'informations sur l'affectation des broches et les paramètres électriques. |
| Entretien/maintenance | Les réparations ne sont pas autorisées. L'homologation expire dès que l'appareil a été réparé ou adapté par une personne autre que le producteur. Les données les plus importantes du certificat de producteur sont énumérées. |